

# Chess Beanie

*Beanie: /'bi:ni/ a small close-fitting hat worn on the back of the head.*

*(Clothing & Fashion) a round close-fitting hat resembling a skullcap*

*Origin: 1940s (originally US): perhaps from bean (in the sense 'head') + -ie.*

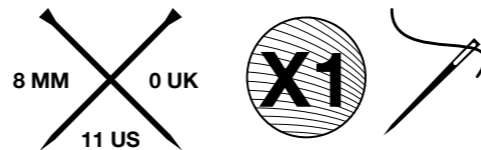

**we are knitters**

# YOU WILL NEED

- 1 skein of The Petite Wool from We Are Knitters (100 g)
- One pair of 8 mm / 11 US / 0 UK needles
- One sewing needle to finish and connect your pieces

These are the stitches and techniques you'll need to complete this project:

1. Cast on
2. 1x1 Rib stitch
3. Stockinette stitch
4. 2-stitch right cross\*
5. 2-stitch left cross\*
6. Finish a beanie
7. Weave in ends

*\*These techniques are explained in the introduction.*

Tutorials for many of these stitches and techniques can be found on our website, make sure to watch them and practice.

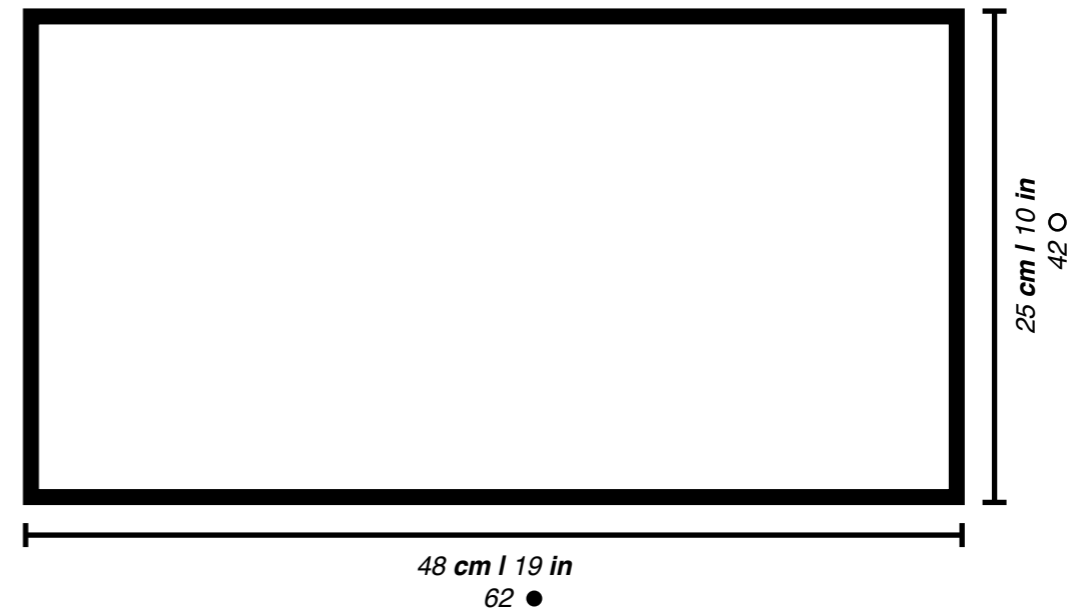

# DIAGRAM

\* To read the chart remember that odd rows are read right to left and even rows are read left to right.

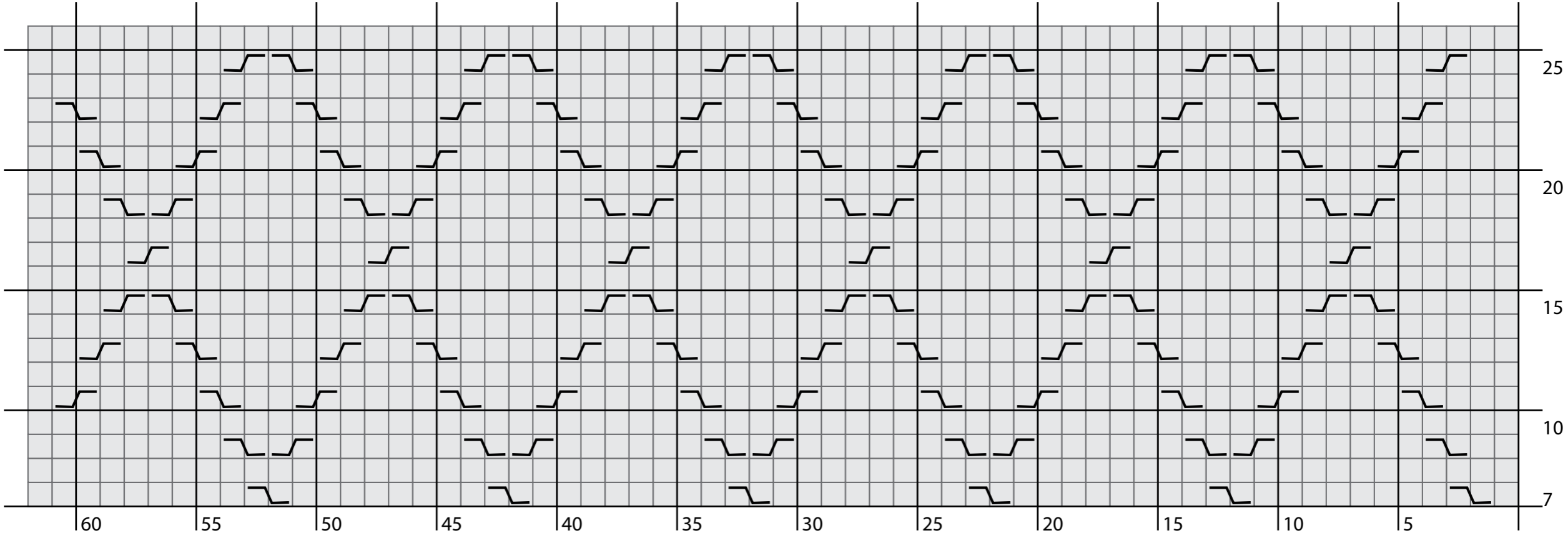

□ Odd rows: knit 1. Even rows: purl 1.

▱ 2-stitch left cross.

▱ 2-stitch right cross.

**we are knitters**

# GAUGE

Take time to save time! Spend 10 minutes making your sample ahead of time, to prevent having to adjust your pattern after you've already begun, which can take hours or days to change, especially if you have to start over completely.

The tension sample is the tension recommended for your project. It is very important to make a tension sample in a 10x10 cm (4"x4") area, where you can count the number of rows and stitches that fit in order to ensure that your tension is correct for the project. With this method, your measurements will correspond with the specifications in the schematic.

If your sample is smaller than recommended, try to knit more loosely. If your sample is larger than recommended, try to knit more tightly.

Ultimately, knitting is an art, not a science and you aren't a machine; so it's normal to have a small variation of 1-3 cm in the end.

You can find more information about creating a tension sample in our blog post "HOW TO MEASURE A TENSION SAMPLE" that you will find on our web site [weareknitters.com](http://weareknitters.com)

## KNIT THE GAUGE IN:

*STOCKINETTE STITCH*

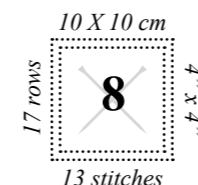

# INTRODUCTION

This project is knitted in one piece and then seamed.

Before beginning it is important that you know how to do the following techniques:

**2-stitch right cross:** Slip 1 stitch onto a cable needle or safety pin and place them behind your work. Knit the next stitch. Return the stitch you had on hold to the left-hand needle and knit it.

**2-stitch left cross:** Slip 1 stitch onto a cable needle or safety pin and place them in front your work. Knit the next stitch. Return the stitch you had on hold to the left-hand needle and knit it.

# START KNITTING

1. Cast on 62 stitches onto one of the wooden needles.
2. Work rows 1 to 6 in 1 x 1 rib stitch, this means: purl 1, knit 1\*. Repeat until the end of the row and until you reach row 6.

*\*ATTENTION! When, in the same row, you work a knit stitch followed by a purl stitch (or vice versa), you have to change the position of your working yarn. Place the working yarn in front of your work to make a purl stitch and place the working yarn in back of your work to make a knit stitch.*

**we are knitters**

3. Work rows 7 to 26 in stockinette stitch with crosses, this means:

Row 7: knit 1. \*2-stitch left cross, knit 8\*. Repeat from \* to \* until there is 1 stitch left, knit 1.

Row 8 and remaining even rows: purl all stitches.

Row 9: knit 2. \*2-stitch left cross, knit 6, 2-stitch right cross\*. Repeat from \* to \* until there are 10 stitches left. 2-stitch left cross, knit 8.

Row 11: knit 1. \*Knit 2, 2-stitch left cross, knit 4, 2-stitch right cross\*. Repeat from \* to \* until there is 1 stitch left, knit 1.

Row 13: knit 1. \*Knit 3, 2-stitch left cross, knit 2, 2-stitch right cross, knit 1\*. Repeat from \* to \* until there is 1 stitch left, knit 1.

Row 15: knit 1. \*Knit 4, 2-stitch left cross, 2-stitch right cross, knit 2\*. Repeat from \* to \* until there is 1 stitch left, knit 1.

Row 17: knit 1. \*Knit 5, 2-stitch left cross, knit 3\*. Repeat from \* to \* until there is 1 stitch left, knit 1.

Row 19: knit 1. \*Knit 4, 2-stitch right cross, 2-stitch left cross, knit 2\*. Repeat from \* to \* until there is 1 stitch left, knit 1.

Row 21: knit 1. \*Knit 3, 2-stitch right cross, knit 2, 2-stitch left cross, knit 1\*. Repeat from \* to \* until there is 1 stitch left, knit 1.

Row 23: knit 1. \*Knit 2, 2-stitch right cross, knit 4, 2-stitch left cross\*. Repeat from \* to \* until there is 1 stitch left, knit 1.

Row 25: knit 2, 2-stitch right cross. \*Knit 6, 2-stitch left cross, 2-stitch right cross\*. Repeat from \* to \* until there are 8 stitches left, knit 8.\*\*

*\*\*Remember that row 26 is an even row and should be purlled.*

4. Repeat rows 7 to 26 until you reach row 42.

**we are knitters**

# JOIN AND FINISH

Once you have finished knitting the beanie it will look like the image in the diagram.

1. Cut a length of yarn long enough to sew the side of the beanie, thread the yarn onto the tapestry needle, insert the needle into each of the stitches, remove the needle and pull the yarn tightly to close the top of the beanie.

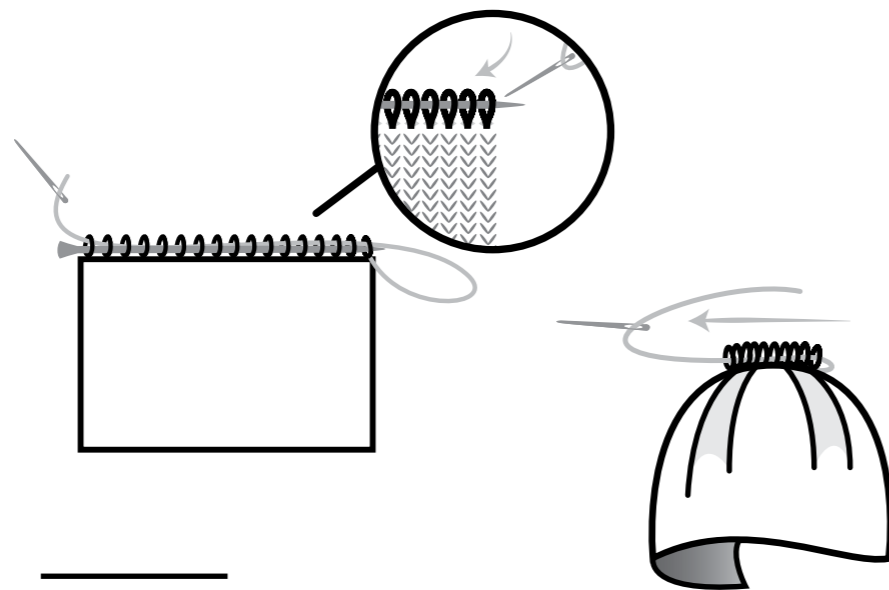

2. Sew the side seam closed using the tapestry needle.

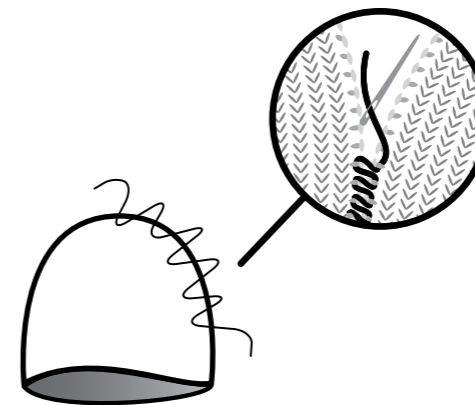

3. To finish, make a knot and weave in any loose ends using the tapestry needle.

You can find more details on how to do this on our blog at [www.weareknitters.com](http://www.weareknitters.com) under the post "HOW TO CLOSE AND SEAM A BEANIE".

---

## CUSTOMIZE!

Once you're done knitting, customize your project with pins, brooches, etc. Have fun with it! Send us your pics through Instagram using the hashtags **#weareknitters** & **#chessbeanie**!

# Chess Beanie

*Beanie: /'bi:ni/ a small close-fitting hat worn on the back of the head.*

*(Clothing & Fashion) a round close-fitting hat resembling a skullcap*

*Origin: 1940s (originally US): perhaps from bean (in the sense 'head') + -ie.*

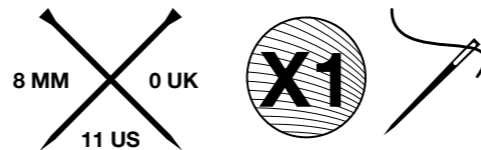

**we are knitters**



# NECESITARÁS

- 1 ovillo de 100 gramos de Lana fina de We Are Knitters
- Un par de agujas de 8 mm / 11 US / 0 UK
- Una aguja lanera para unir y rematar

Estos son los puntos y técnicas que vas a necesitar para realizar este proyecto:

1. Montar puntos
2. Punto elástico 1x1
3. Punto jersey
4. Cruce de 2 puntos a la derecha\*
5. Cruce de 2 puntos a la izquierda\*
6. Cerrar beanie
7. Rematar

*\* Estas técnicas tienen explicación en la introducción.*

La mayoría de estos puntos y técnicas tienen tutorial en nuestra web. No dudes en consultarlos y practicar.

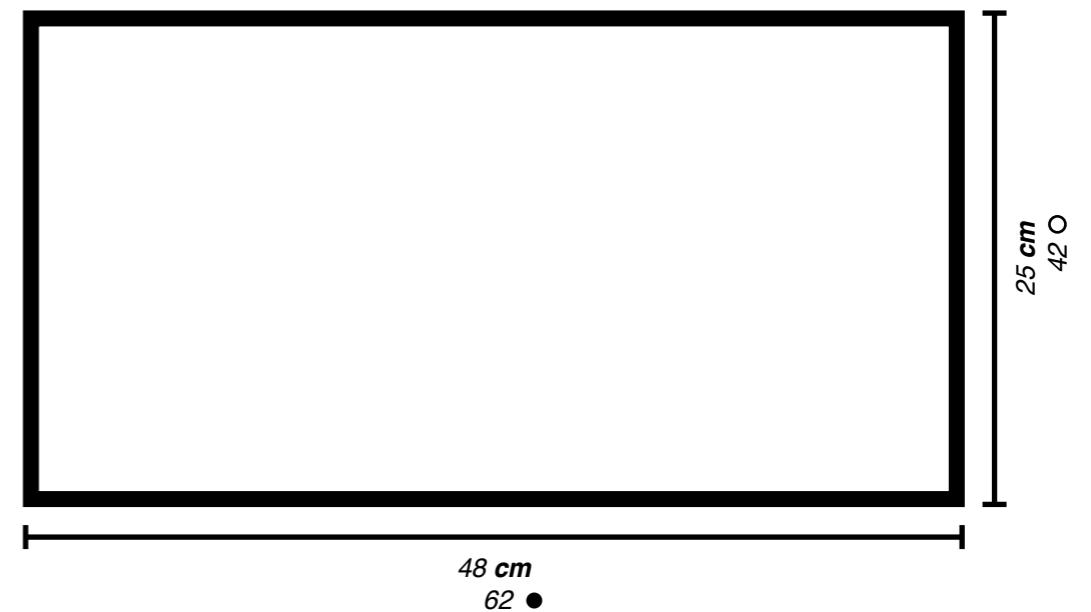

# ESQUEMA

\* Para interpretar el esquema recuerda que las vueltas impares se leen de derecha a izquierda y las vueltas pares se leen de izquierda a derecha.

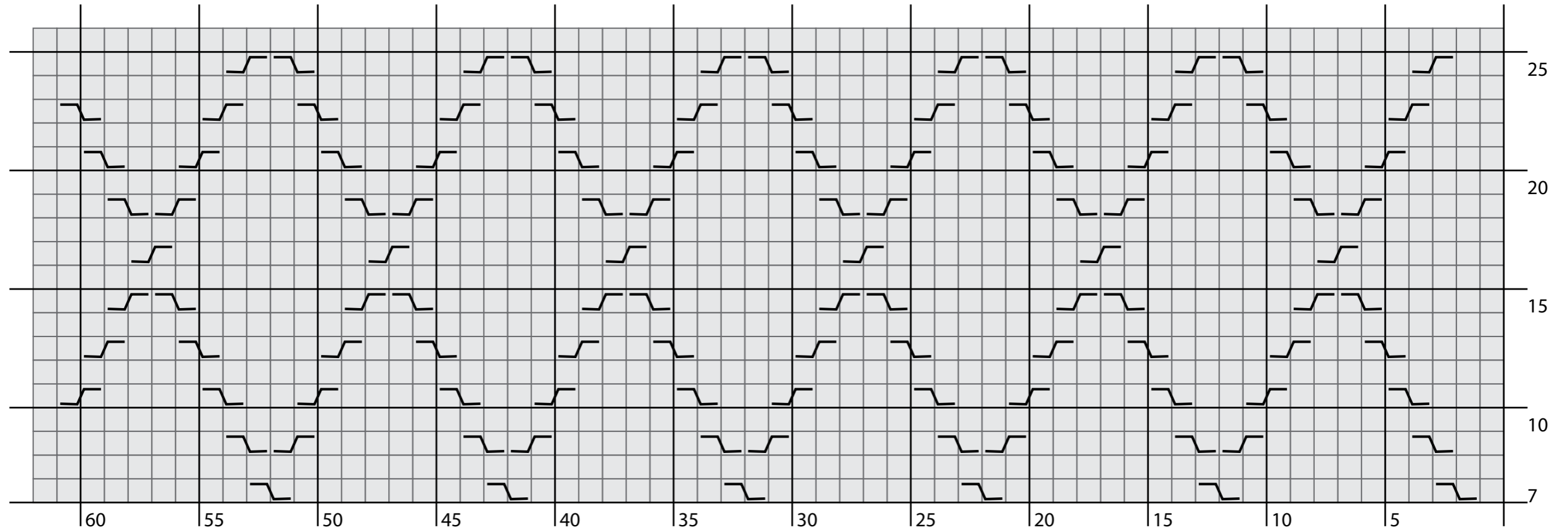

□ Vueltas impares: teje 1 punto del derecho. Vueltas pares: teje 1 punto del revés.

☐ Cruce de 2 puntos a la izquierda.

☐ Cruce de 2 puntos a la derecha.

we are knitters

# MUESTRA DE TENSIÓN

¡Tómate tu tiempo para ahorrar tiempo!  
Hacer tu muestra te llevará 10 minutos,  
mientras que ajustar tu proyecto una vez  
tejido, te llevará horas o incluso días si  
tienes que empezar de nuevo.

La muestra de tensión es la tensión  
recomendada para la realización de tu  
proyecto. Es muy importante que antes de  
empezar tu labor hagas una muestra para  
contar cuántos puntos y cuántas vueltas  
cabén en 10x10 cm para asegurarte de que  
tu tensión es la correcta para este proyecto.  
De este modo, tus medidas corresponderán  
con las especificadas en el esquema.

Si tu muestra es más pequeña que la  
recomendada, trata de tejer un poco más  
suelto. Si tu muestra es más grande que la  
recomendada, trata de tejer un poco más  
apretado.

Por último, ten en cuenta que tejer no es  
una ciencia exacta ni se hace a máquina. Es  
normal que tus medidas puedan variar en 1  
a 3 centímetros de las finales.

Puedes encontrar más información sobre  
la muestra del punto en el post del blog:  
“CÓMO MEDIR UNA MUESTRA DE  
TENSIÓN” que encontrarás en nuestra web  
[weareknitters.com](http://weareknitters.com)

## TEJE LA MUESTRA DE TENSIÓN EN:

*PUNTO JERSEY*

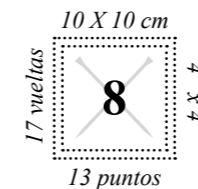

# INTRODUCCIÓN

Este proyecto se teje en una sola pieza que una vez tejida se une.

Antes de empezar a tejer es importante que conozcas las siguientes técnicas:

**Cruce de 2 puntos a la derecha:** pasa 1 punto a una aguja auxiliar o a un imperdible y déjalo en espera detrás de la labor. Teje el siguiente punto del derecho. Ahora retoma el punto que tenías en espera y vuelve a ponerlo en la aguja izquierda para tejerlo del derecho.

**Cruce de 2 puntos a la izquierda:** pasa 1 punto a una aguja auxiliar o a un imperdible y déjalo en espera delante de la labor. Teje el siguiente punto del derecho. Ahora retoma el punto que tenías en espera y vuelve a ponerlo en la aguja izquierda para tejerlo del derecho.

## COMIENZA A TEJER

1. Monta 62 puntos en una de las agujas de madera.

2. Teje de la vuelta 1 a la 6 a punto elástico 1x1, esto es: teje alternando 1 punto del revés seguido de 1 punto del derecho hasta el final de la vuelta\* y hasta llegar a la vuelta 6.

*\*¡Ojo! Al tejer en una misma vuelta un punto del derecho*

*seguido de un punto del revés (o viceversa), debes pasar la hebra al lado correcto: delante de la labor para un punto del revés y detrás de la labor para un punto del derecho.*

3. Teje de la vuelta 7 a la 26 a punto jersey con cruces, esto es:

Vuelta 7: teje 1 punto del derecho. \*Haz un cruce de 2 puntos hacia la izquierda y teje 8 puntos del derecho\*. Repite de \* a \* hasta que te quede 1 punto y téjelo del derecho.

Vuelta 8 y el resto de vueltas pares: teje todos los puntos del revés.

Vuelta 9: teje 2 puntos del derecho. \*Haz un cruce de 2 puntos hacia la izquierda, teje 6 puntos del derecho y haz un cruce de 2 puntos hacia la derecha\*. Repite de \* a \* hasta que queden 10 puntos. Haz un cruce de 2 puntos hacia la izquierda y teje 8 puntos del derecho.

Vuelta 11: teje 1 punto del derecho. \*Teje 2 puntos del derecho, haz un cruce de 2 puntos hacia la izquierda, teje 4 puntos del derecho y haz un cruce de 2 puntos hacia la derecha\*. Repite de \* a \* hasta que quede 1 punto y téjelo del derecho.

Vuelta 13: teje 1 punto del derecho. \*Teje 3 puntos del derecho, haz un cruce de 2 puntos hacia la izquierda, teje 2 puntos del derecho, haz un cruce de 2 puntos hacia la derecha y teje 1 punto del derecho\*. Repite de \* a \* hasta que quede 1 punto y téjelo del derecho.

Vuelta 15: teje 1 punto del derecho. \*Teje 4 puntos del derecho, haz un cruce de 2 puntos hacia la izquierda, un cruce de 2 puntos hacia la derecha y teje 2 puntos del derecho\*. Repite de \* a \* hasta que quede 1 punto y téjelo del derecho.

Vuelta 17: teje 1 punto del derecho. \*Teje 5 puntos del derecho, haz un cruce de 2 puntos hacia la izquierda y

teje 3 puntos del derecho\*. Repite de \* a \* hasta que te quede 1 punto y téjelo del derecho.

Vuelta 19: teje 1 punto del derecho. \*Teje 4 puntos del derecho, haz un cruce de 2 puntos hacia la derecha, un cruce de 2 puntos hacia la izquierda y teje 2 puntos del derecho\*. Repite de \* a \* hasta que quede 1 punto y téjelo del derecho.

Vuelta 21: teje 1 punto del derecho. \*Teje 3 puntos del derecho, haz un cruce de 2 puntos hacia la derecha, teje 2 puntos del derecho, un cruce de 2 puntos hacia la izquierda y teje 1 punto del derecho\*. Repite de \* a \* hasta que quede 1 punto y téjelo del derecho.

Vuelta 23: teje 1 punto del derecho. \*Teje 2 puntos del derecho, haz un cruce de 2 puntos hacia la derecha, teje 4 puntos del derecho y un cruce de 2 puntos hacia la izquierda\*. Repite de \* a \* hasta que quede 1 punto y téjelo del derecho.

Vuelta 25: teje 2 puntos del derecho y haz un cruce de 2 puntos hacia la derecha. \*Teje 6 puntos del derecho, haz un cruce de 2 puntos hacia la izquierda, un cruce de 2 puntos hacia la derecha\*. Repite de \* a \* hasta que queden 8 puntos y téjelo del derecho.\*\*

*\*\*Recuerda que la vuelta 26 está incluida dentro de las vueltas pares por lo que hay que tejerla del revés.*

4. Repite de la vuelta 7 a la 26 hasta llegar a la vuelta 42.

# CÓMO REMATAR Y UNIR TU PROYECTO

Una vez hayas tejido el gorro te quedará una pieza como la indicada en el esquema.

1. Corta una hebra lo suficientemente larga como para coser el lateral del gorro, enhébrala en la aguja lanera, pasa la aguja por dentro de los puntos, retira la aguja de tejer y tira de la hebra para cerrar el gorro por arriba.

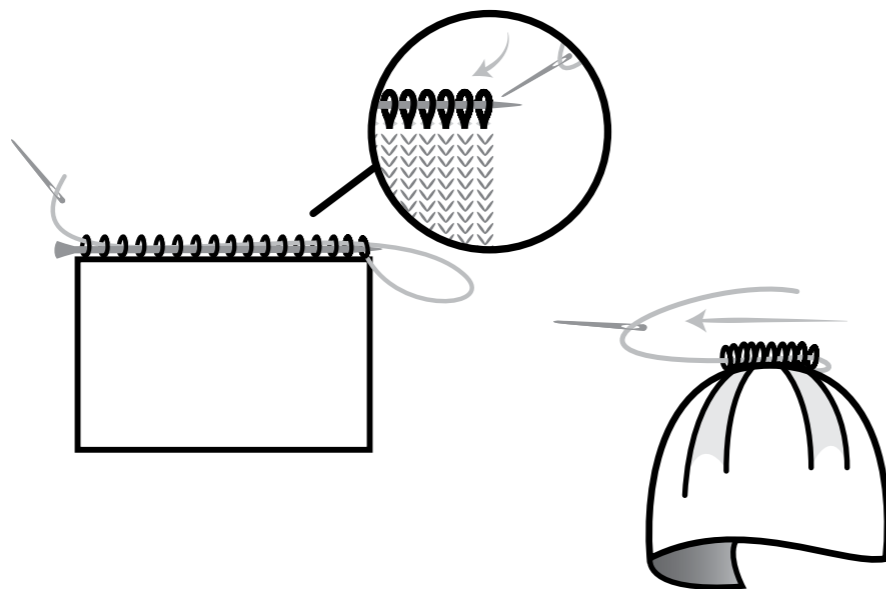

2. Cose con la aguja lanera el lateral del gorro para cerrarlo.

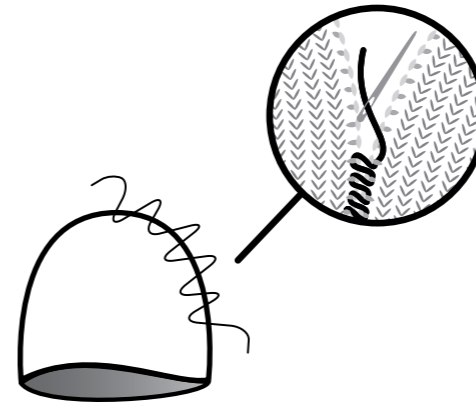

3. Para rematar, haz un nudo y camufla las hebras sobrantes metiéndolas entre el tejido con la ayuda de la aguja lanera y cuando hayas metido varios centímetros córtalas a ras del tejido.

Puedes completar estas instrucciones con el tutorial “CÓMO REMATAR UN GORRO” que encontrarás en el blog de nuestra web [www.weareknitters.com](http://www.weareknitters.com)

---

## ¡CUSTOMÍZALO!

Una vez hayas acabado, customízalo con parches, broches, etc. ¡Y presume de él! ¡Mádanos fotos a través de Instagram con el hashtag [#weareknitters](https://www.instagram.com/weareknitters) y [#chessbeanie](https://www.instagram.com/chessbeanie)!

# Chess Beanie

*Beanie: /'bi:ni/ a small close-fitting hat worn on the back of the head.*

*(Clothing & Fashion) a round close-fitting hat resembling a skullcap*

*Origin: 1940s (originally US): perhaps from bean (in the sense 'head') + -ie.*

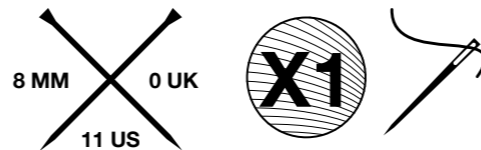

**we are knitters**

# DU BENÖTIGST

- 1 Knäuel feine Schafwolle von We Are Knitters (100g)
- 2 x 8 mm / 11 US / 0 UK Stricknadeln
- Eine Stopfnadel für die Fertigstellung

Du wirst diese Muster und Techniken für dieses Projekt verwenden:

1. Maschen anschlagen
2. 1x1 Rippe
3. Glatt rechts
4. Zopf aus 2 Maschen nach rechts verkreuzen\*
5. Zopf aus 2 Maschen nach links verkreuzen\*
6. Beanie schließen
7. Projekt fertigstellen

*\*Diese Techniken werden in der Einleitung erklärt.*

Für viele dieser Muster und Techniken findest du Videos auf unserer Website. Schau einfach vorbei und übe ein wenig bevor du loslegst!

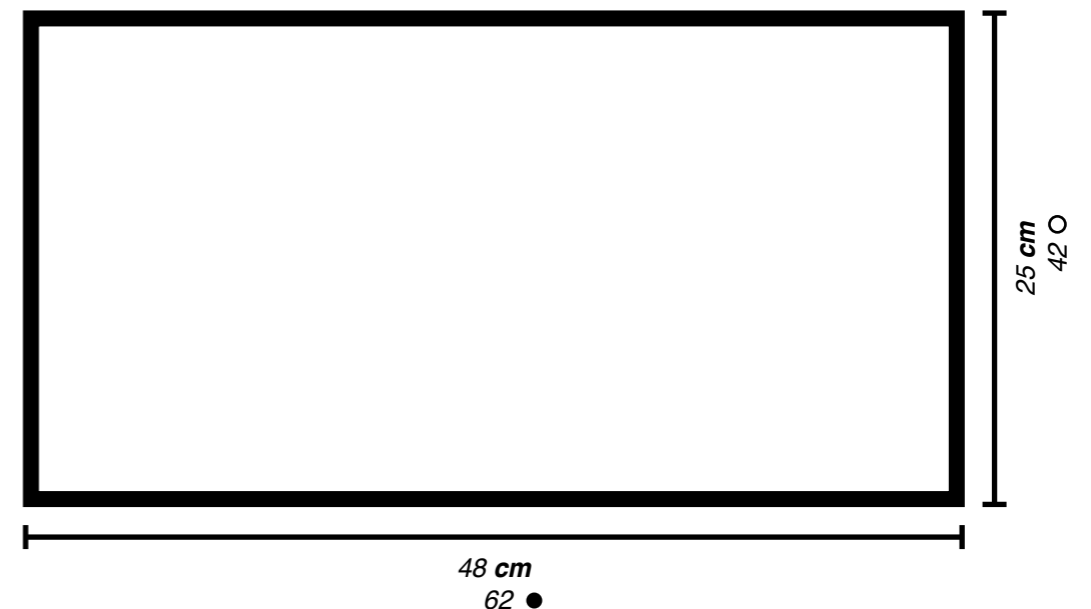



# ZEICHNUNG

\* Um die Zeichnung richtig zu interpretieren, denke daran, dass die ungeraden Reihen von rechts nach links und die geraden Reihen von links nach rechts gelesen werden.

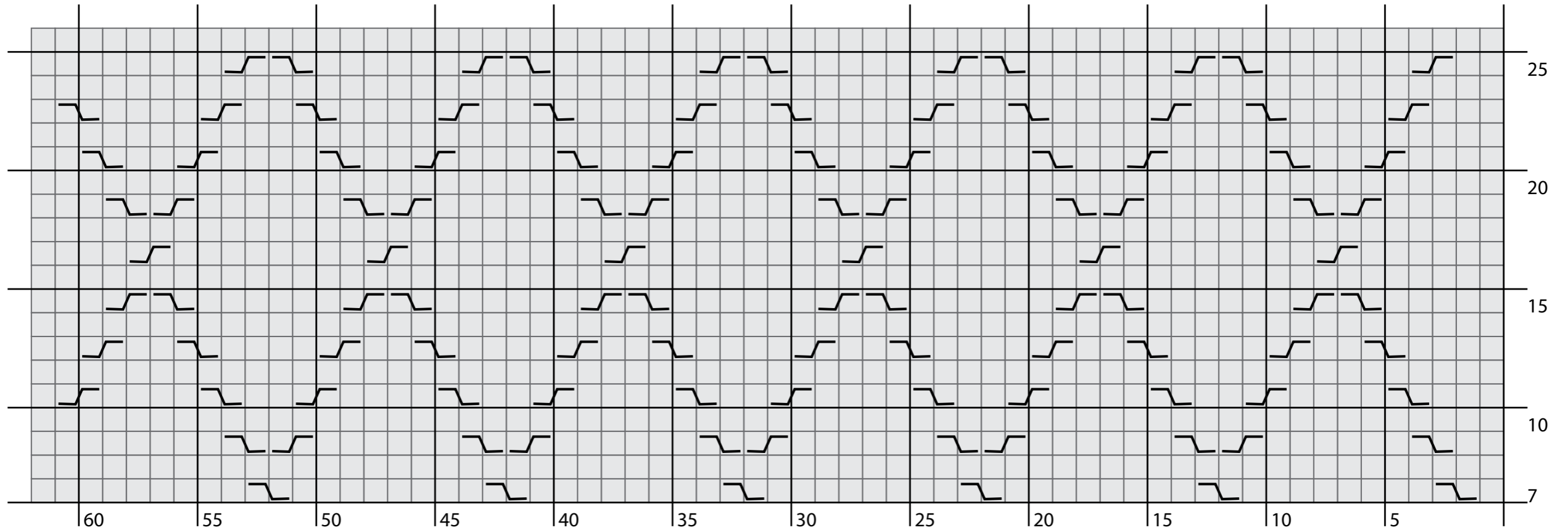

□ Ungerade Reihen: Stricke 1 Masche rechts. Gerade Reihen: Stricke 1 Masche links.

▬ Zopf aus 2 Maschen nach links verkreuzen.

▬ Zopf aus 2 Maschen nach rechts verkreuzen.

**we are knitters**

# MASCHENPROBE

Nimm dir Zeit um Zeit zu sparen!  
Du brauchst 10 Minuten um deine Maschenprobe zu fertigen, während es Stunden oder Tage dauern kann, wenn du die Anleitung später anpassen und eventuell von vorne anfangen musst.

Mit der Maschenprobe wirst du überprüfen, ob die Spannung beim Stricken die empfohlene für dieses Projekt ist. Es ist sehr wichtig eine Maschenprobe von 10x10 cm zu machen, bei der du die Reihen und Maschen, die in die Probe passen, zählen kannst, um so festzustellen, ob die Spannung richtig ist. Mit dieser Methode werden deine Endmaße mit denen in der Anleitung übereinstimmen.

Wenn deine Probe kleiner als empfohlen geworden ist, versuche lockerer zu stricken. Wenn sie größer ausgefallen ist, versuche fester zu stricken.

Stricken ist eine Kunst, keine Wissenschaft und du bist keine Maschine, es ist also normal wenn die Probe am Ende 1-3 cm abweicht.

Du wirst mehr Information hierzu im Blog Post „WIE MAN DIE SPANNUNG EINES MUSTERS MISST“ finden. Diesen findest du auf unserer Webseite [weareknitters.de](http://weareknitters.de)

## STRICKE DIE MASCHENPROBE IN:

*GLATT RECHTS*

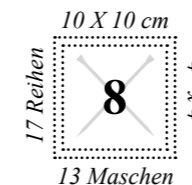

# EINLEITUNG

Dieses Projekt wird an einem Stück gestrickt und am Ende zusammengenäht.

Bevor Du loslegst ist es wichtig, dass Du die folgenden Techniken beherrschst:

**Zopf aus 2 Maschen nach rechts verkreuzen:** Hebe 1 Masche auf eine Hilfs- oder Zopfnadel und lege sie hinter der Arbeit still. Stricke die nächste Masche rechts. Nimm die zuvor stillgelegte Masche wieder auf die linke Nadel, um sie rechts zu stricken.

**Zopf aus 2 Maschen nach links verkreuzen:** Hebe 1 Masche auf eine Hilfs- oder Zopfnadel und lege sie vor der Arbeit still. Stricke die nächste Masche rechts. Nimm die zuvor stillgelegte Masche wieder auf die linke Nadel, um sie rechts zu stricken.

# LOS GEHT'S

1. Schläge 62 Maschen auf einer Deiner Holzstricknadeln an.

2. Stricke Reihen 1 bis 6 in 1x1 Rippe. Das geht so: Stricke 1 Masche links, 1 Masche rechts im Wechsel bis zum Ende der Reihe\* und bis Du Reihe 6 erreicht hast.

*\*Achtung! Wenn Du rechte und linke Maschen im Wechsel strickst achte immer darauf, dass der Faden hierbei auf der richtigen Seite der Arbeit liegt. Beim Stricken einer linken Masche liegt der Faden vor der Arbeit. Beim Stricken einer rechten Masche liegt der Faden hinter der Arbeit.*

3. Stricke Reihen 7 bis 26 in glatt rechts mit Zöpfen. Das geht so:

Reihe 7: Stricke 1 Masche rechts. \*Verkreuze ein Zopf aus 2 Maschen nach links und stricke 8 Maschen rechts\*. Wiederhole von \* bis \*, bis noch 1 Masche übrig ist und stricke sie rechts.

Reihe 8 und der Rest der geraden Reihen: Stricke alle Maschen links.

Reihe 9: Stricke 2 Maschen rechts. \* Verkreuze ein Zopf aus 2 Maschen nach links, stricke 6 Maschen rechts und verkreuze ein Zopf aus 2 Maschen nach rechts\*. Wiederhole von \* bis \*, bis noch 10 Maschen übrig sind. Verkreuze ein Zopf aus 2 Maschen nach links und stricke 8 Maschen rechts.

Reihe 11: Stricke 1 Masche rechts. \*Stricke 2 Maschen rechts, verkreuze ein Zopf aus 2 Maschen nach links, stricke 4 Maschen rechts und verkreuze ein Zopf aus 2 Maschen nach rechts\*. Wiederhole von \* bis \*, bis noch 1 Masche übrig ist und stricke sie rechts.

Reihe 13: Stricke 1 Masche rechts. \*Stricke 3 Maschen rechts, verkreuze ein Zopf aus 2 Maschen nach links, stricke 2 Maschen rechts, verkreuze ein Zopf aus 2 Maschen nach rechts und stricke 1 Masche rechts\*. Wiederhole von \* bis \*, bis noch 1 Masche übrig ist und stricke sie rechts.

Reihe 15: Stricke 1 Masche rechts. \*Stricke 4 Maschen rechts, verkreuze ein Zopf aus 2 Maschen nach links, verkreuze ein Zopf aus 2 Maschen nach rechts und stricke 2 Maschen rechts\*. Wiederhole von \* bis \*, bis noch 1 Masche übrig ist und stricke sie rechts.

Reihe 17: Stricke 1 Masche rechts. \*Stricke 5 Maschen rechts, verkreuze ein Zopf aus 2 Maschen nach links und stricke 3 Maschen rechts\*. Wiederhole von \* bis \*, bis noch 1 Masche übrig ist und stricke sie rechts.

Reihe 19: Stricke 1 Masche rechts. \*Stricke 4 Maschen rechts, verkreuze ein Zopf aus 2 Maschen nach rechts, ein Zopf aus 2 Maschen nach links und stricke 2 Maschen rechts\*. Wiederhole von \* bis \*, bis noch 1 Masche übrig ist und stricke sie rechts.

Reihe 21: Stricke 1 Masche rechts. \*Stricke 3 Maschen rechts, verkreuze ein Zopf aus 2 Maschen nach rechts, stricke 2 Maschen rechts, verkreuze ein Zopf aus 2 Maschen nach links und 1 Masche rechts\*. Wiederhole von \* bis \*, bis noch 1 Masche übrig ist und stricke sie rechts.

Reihe 23: Stricke 1 Masche rechts. \*Stricke 2 Maschen rechts, verkreuze ein Zopf aus 2 Maschen nach rechts, stricke 4 Maschen rechts und verkreuze ein Zopf aus 2 Maschen nach links\*. Wiederhole von \* bis \*, bis noch 1 Masche übrig ist und stricke sie rechts.

Reihe 25: Stricke 2 Maschen rechts und verkreuze ein Zopf aus 2 Maschen nach rechts. \*Stricke 6 Maschen rechts, verkreuze ein Zopf aus 2 Maschen nach links, ein Zopf aus 2 Maschen nach rechts\*. Wiederhole von \* bis \*, bis noch 8 Maschen übrig sind und stricke sie rechts. \*\*

*\*\*Denke daran, dass Reihe 26 in den geraden Reihen enthalten ist. Darum musst Du sie links stricken.*

4. Wiederhole Reihen 7 bis 26, bis Du Reihe 42 erreichst.

**we are knitters**

# WIE MAN DAS PROJEKT FERTIGSTELLT

Sobald Du mit dem Stricken fertig bist, sieht Deine Beanie so aus wie auf der Zeichnung.

1. Schneide nun ein Stück Garn ab, das lang genug ist, um die Seitennaht der Beanie zusammen zu nähen. Fädle das Garn in die Nähnadel ein und stich mit der Nadel dann in jede der Maschen ein. Lege die Nähnadel zur Seite und ziehe fest am Faden um das obere Ende der Mütze zu schließen.

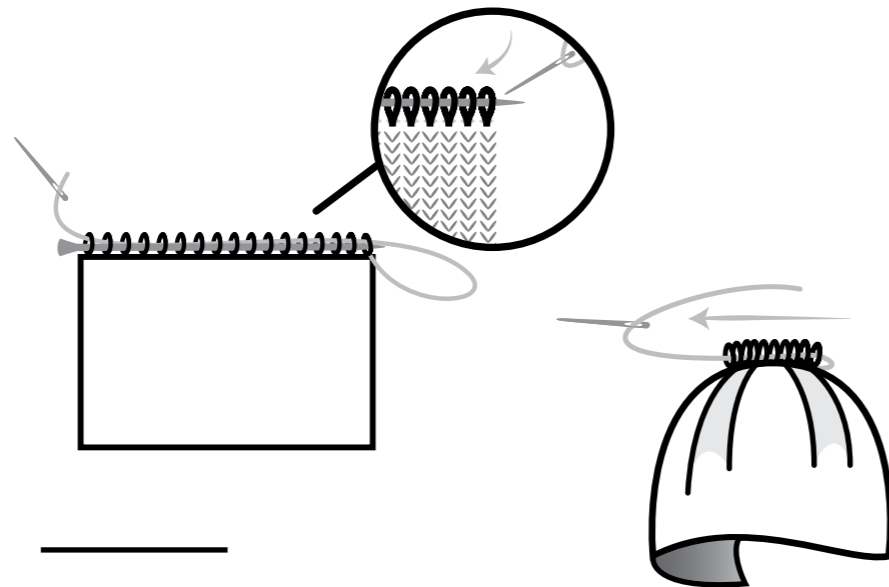

**WERDE KREATIV!**

Sobald du mit deinem Projekt fertig bist, kannst du es noch individuell gestalten, zum Beispiel mit einer Brosche. Falls du dein Ergebnis mit uns auf Instagram teilen möchtest, markiere dein Foto mit den Hashtags **#weareknitters** und **#chessbeanie!**

2. Mit der Nähnadel nähst Du nun die Seitennaht der Beanie zusammen.

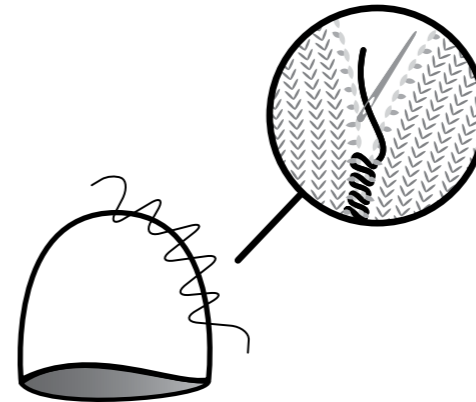

3. Zum Schluss verknötet Du die Fäden und verwebst sie mehrere Zentimeter im Gestrück. Schneide sie dann bündig ab.

Mehr Details hierzu findest Du auf unserer Website [www.weareknitters.de](http://www.weareknitters.de) in dem Blogbeitrag „WIE MAN EINE MÜTZE ZUSAMMENNÄHT“.

# Chess Beanie

*Beanie: /'bi:ni/ a small close-fitting hat worn on the back of the head.*

*(Clothing & Fashion) a round close-fitting hat resembling a skullcap*

*Origin: 1940s (originally US): perhaps from bean (in the sense 'head') + -ie.*

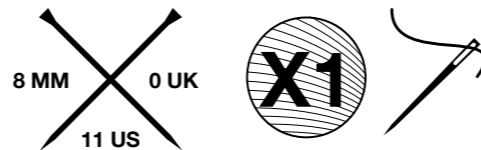

**we are knitters**

# VOUS AUREZ BESOIN DE

- 1 pelote de Laine fine de We Are Knitters (100g)
- Une paire d'aiguilles de 8 mm / 11 US / 0 UK
- Une aiguille à coudre pour assembler et coudre la pièce

Voici les points et techniques utilisés pour réaliser ce projet :

1. Monter des mailles
2. Point élastique 1x1
3. Point jersey
4. Croisement de 2 mailles vers la droite\*
5. Croisement de 2 mailles vers la gauche\*
6. Fermer beanie
7. Terminer le projet

*\* Ces techniques sont expliquées dans l'introduction.*

La plupart des tutoriels vidéos de ces points et techniques sont disponibles sur notre site web . N'hésitez pas à les consulter et pratiquer.

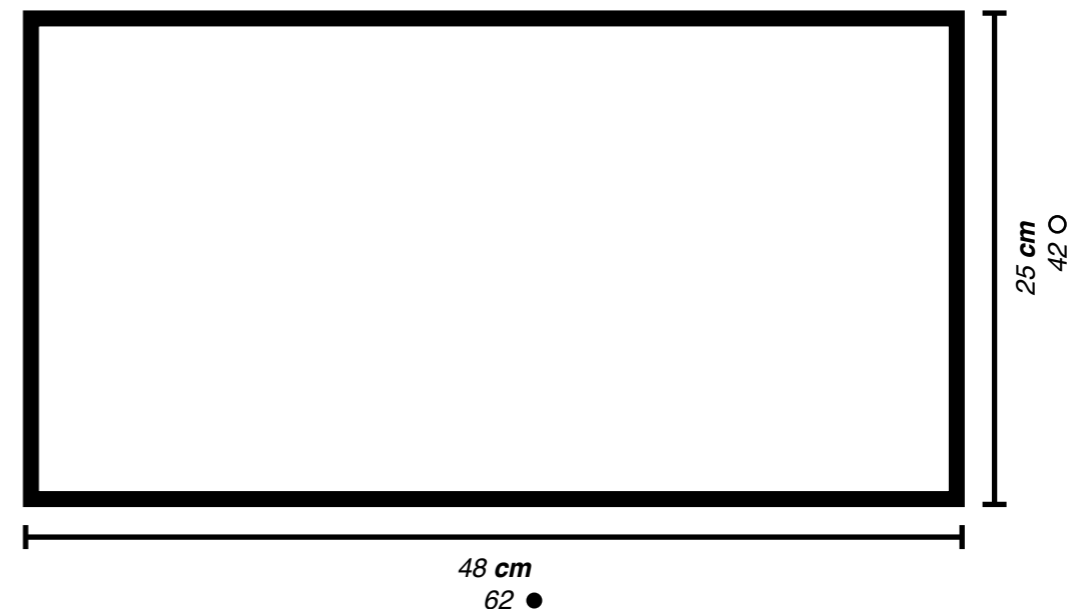

# SCHÉMA

\* Pour interpréter le schéma, rappelez-vous que les rangs impairs se lisent de droite à gauche tandis que les rangs pairs se lisent de gauche à droite.

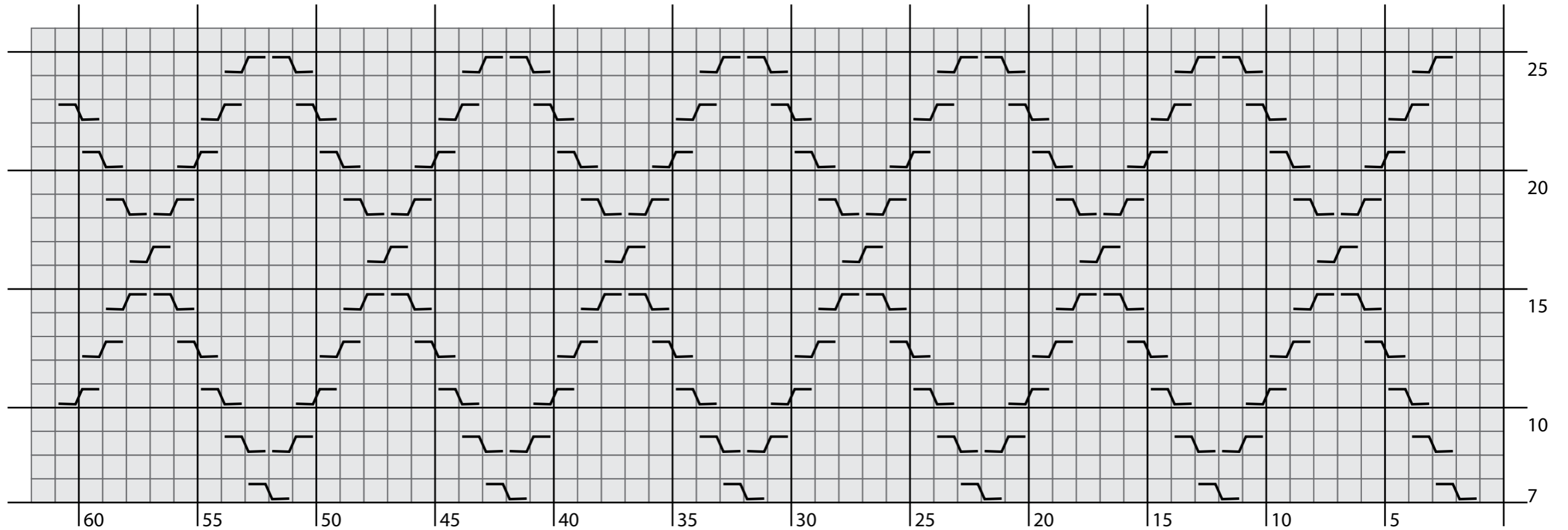

□ Rangs impairs : tricotez 1 maille endroit. Rangs pairs : tricotez 1 maille envers.

☐ Croisement de 2 mailles vers la gauche.

☐ Croisement de 2 mailles vers la droite.

**we are knitters**



# ÉCHANTILLON DE TENSION

Prenez votre temps pour en gagner par la suite ! Cela vous prend seulement 10 minutes de réaliser votre échantillon alors qu'ajuster votre pièce peut vous prendre des heures ou plusieurs jours, notamment si vous devez tout recommencer de zéro.

L'échantillon de tension vous donne des indications sur la tension recommandée pour mener à bien votre projet. Il est particulièrement important de faire un échantillon de 10x10 cm, où vous pouvez compter le nombre de rangs et de mailles pour s'assurer que la tension est la bonne. Avec cette méthode, vos mesures correspondront à celles indiquées dans le patron.

Si l'échantillon est plus petit que recommandé, essayez de tricoter un peu moins tendu. Si votre échantillon est plus large, tricotez plus tendu.

Pour finir, le tricot c'est un art à part entière, pas une science exacte, il est donc normal qu'il ait une différence de 1 à 3 cm à la fin.

Vous trouverez plus d'informations sur la création d'un échantillon pour l'échelle des points sur notre blog : "COMMENT MESURER UN ÉCHANTILLON DE TENSION EN TRICOT" sur notre site [www.weareknitters.com](http://www.weareknitters.com)

## TRICOTEZ L'ÉCHANTILLON DE TENSION :

*POINT JERSEY*

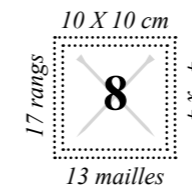

# INTRODUCTION

Ce projet se tricote en une seule pièce qui une fois terminée, sera assemblée.

Avant de commencer il convient de connaître les techniques suivantes :

**Croisement de 2 mailles vers la droite** : glissez 1 maille sur une aiguille auxiliaire ou une épingle à nourrice et laissez-la en attente à l'arrière du projet. Tricotez la maille suivante à l'endroit. Récupérez maintenant la maille laissée en attente et replacez-la sur l'aiguille gauche pour la tricoter à l'endroit.

**Croisement de 2 mailles à gauche** : glissez 1 maille sur une aiguille auxiliaire ou une épingle à nourrice et laissez-la en attente à l'avant de l'ouvrage. Tricotez la maille suivante à l'endroit. Récupérez maintenant la maille laissée en attente et replacez-la sur l'aiguille gauche pour la tricoter à l'endroit.

## COMMENCEZ À TRICOTER

1. Montez 62 mailles sur une des aiguilles en bois.
2. Tricotez du rang 1 au rang 6 en point élastique 1x1, c'est-à-dire : tricotez en alternant 2 mailles envers suivie de 1 maille endroit jusqu'à la fin du rang\* et jusqu'à atteindre le rang 6.

*\*Attention ! Lorsque vous tricotez sur un même rang une maille endroit suivie d'une maille envers (ou le contraire), vous devez faire attention à bien passer le fil du bon côté : à l'avant de votre ouvrage pour une maille envers et à l'arrière de votre ouvrage pour une maille endroit.*

3. Tricotez du rang 7 au rang 26 en point jersey avec des croisements, c'est-à-dire :

Rang 7 : tricotez 1 maille endroit. \*Faites un croisement de 2 mailles vers la gauche et tricotez 8 mailles endroit\*. Répétez de \* à \* jusqu'à ce qu'il ne reste plus que 1 maille et tricotez-la à l'endroit.

Rang 8 et le reste des rangs pairs : tricotez toutes les mailles à l'envers.

Rang 9 : tricotez 2 mailles endroit. \*Faites un croisement de 2 mailles vers la gauche, tricotez 6 mailles endroit et faites un croisement de 2 mailles vers la droite\*. Répétez de \* à \* jusqu'à ce qu'il ne reste plus que 10 mailles. Faites un croisement de 2 mailles vers la gauche et tricotez 8 mailles à l'endroit.

Rang 11 : tricotez 1 maille endroit. \*Tricotez 2 mailles endroit, faites un croisement de 2 mailles vers la gauche, tricotez 4 mailles endroit et faites un croisement de 2 mailles vers la droite\*. Répétez de \* à \* jusqu'à ce qu'il ne reste plus que 1 maille et tricotez-la à l'endroit.

Rang 13 : tricotez 1 maille endroit. \*Tricotez 3 mailles endroit, faites un croisement de 2 mailles vers la gauche, tricotez 2 mailles endroit, faites un croisement de 2 mailles vers la droite et tricotez 1 maille à l'endroit\*. Répétez de \* à \* jusqu'à ce qu'il ne reste plus que 1 maille et tricotez-la à l'endroit.

Rang 15 : tricotez 1 maille endroit. \*Tricotez 4 mailles endroit, faites un croisement de 2 mailles vers la gauche, un croisement de 2 mailles vers la droite et tricotez 2 mailles endroit\*. Répétez de \* à \* jusqu'à ce qu'il ne reste plus que 1 maille et tricotez-la à l'endroit.

Rang 17 : tricotez 1 maille endroit. \*Tricotez 5 mailles endroit, faites un croisement de 2 mailles vers la gauche et tricotez 3 mailles endroit\*. Répétez de \* à \* jusqu'à ce qu'il ne reste plus que 1 maille et tricotez-la à l'endroit.

Rang 19 : tricotez 1 maille endroit. \*Tricotez 4 mailles endroit, faites un croisement de 2 mailles vers la droite, un croisement de 2 mailles vers la gauche et tricotez 2 mailles endroit\*. Répétez de \* à \* jusqu'à ce qu'il ne reste plus que 1 maille et tricotez-la à l'endroit.

Rang 21 : tricotez 1 maille endroit. \*Tricotez 3 mailles endroit, faites un croisement de 2 mailles vers la droite, tricotez 2 mailles endroit, faites un croisement de 2 mailles vers la gauche et tricotez 1 maille endroit\*. Répétez de \* à \* jusqu'à ce qu'il ne reste plus que 1 maille et tricotez-la à l'endroit.

Rang 23 : tricotez 1 maille endroit. \*Tricotez 2 mailles endroit, faites un croisement de 2 mailles vers la droite, tricotez 4 mailles endroit et faites un croisement de 2 mailles vers la gauche\*. Répétez de \* à \* jusqu'à ce qu'il ne reste plus que 1 maille et tricotez-la à l'endroit.

Rang 25 : tricotez 2 mailles endroit et faites un croisement de 2 mailles vers la droite. \*Tricotez 6 mailles endroit, faites un croisement de 2 mailles vers la gauche, un croisement de 2 mailles vers la droite\*. Répétez de \* à \* jusqu'à ce qu'il ne reste plus que 8 mailles et tricotez-les à l'endroit.\*\*

*\*\*N'oubliez pas que le rang 26 est inclus dans les rangs pairs, il faudra donc le tricoter à l'envers.*

4. Répétez du rang 7 au rang 26 jusqu'à atteindre le rang 42.

# COMMENT FINIR ET UNIR SON PROJET

Une fois votre bonnet tricoté, vous aurez une pièce comme celle qui est indiquée sur le schéma.

1. Coupez un fil suffisamment long pour coudre le latéral du bonnet, enfiler l'aiguille à coudre avec ce fil, passez l'aiguille à l'intérieur des mailles, retirez l'aiguille à tricoter et tirez sur le fil pour fermer le bonnet par le haut.

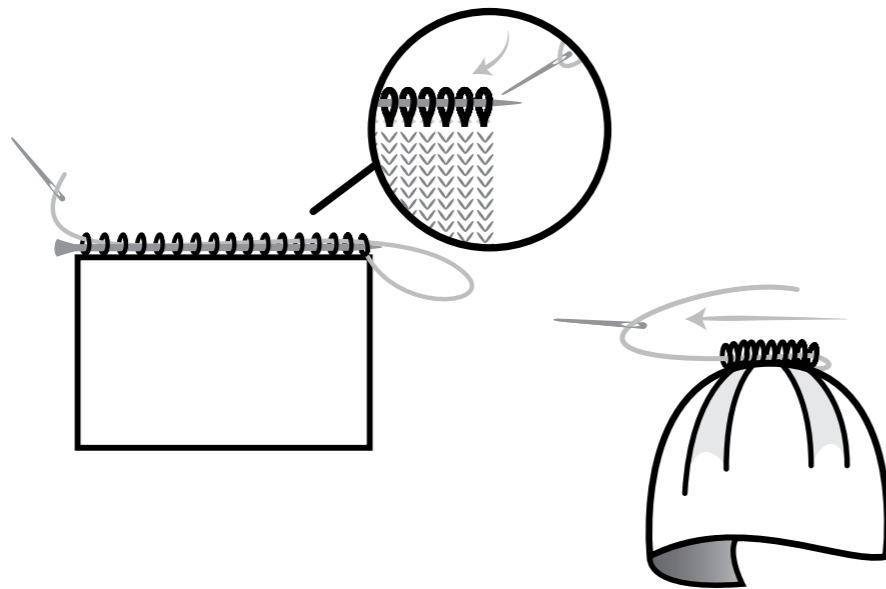

2. À l'aide de l'aiguille à coudre, cousez le latéral du bonnet pour le fermer.

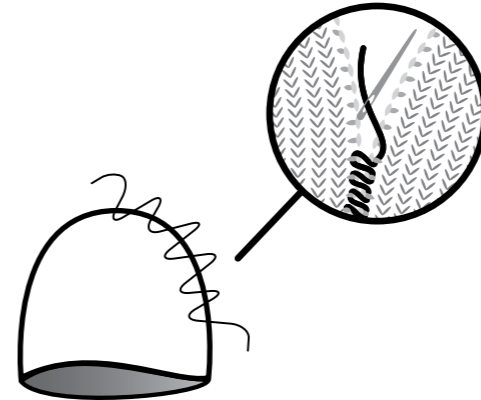

3. Pour terminer, faites un nœud et à l'aide de l'aiguille à coudre, camouflez les fils restants entre les mailles tricotées. Lorsque vous aurez camouflé plusieurs centimètres, coupez les fils à ras du tricot.

N'hésitez pas à compléter ces instructions avec le tutoriel "COMMENTER TERMINER UN BONNET" que vous trouverez dans le blog de notre site web [www.weareknitters.fr](http://www.weareknitters.fr).

---

## CUSTOMISEZ !

Personnalisez votre pièce avec des broches etc... Envoyez-nous vos photos via Instagram avec le hashtag **#weareknitters** et **#chessbeanie** !

**we are knitters**

# Chess Beanie

*Beanie: /'bi:ni/ a small close-fitting hat worn on the back of the head.*

*(Clothing & Fashion) a round close-fitting hat resembling a skullcap*

*Origin: 1940s (originally US): perhaps from bean (in the sense 'head') + -ie.*

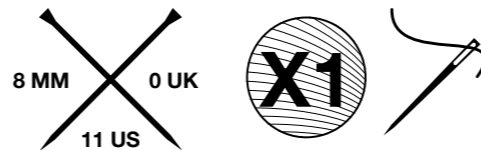

**we are knitters**

# AVRAI BISOGNO

- 1 gomitolo di Lana fine da 100 grammi di We Are Knitters
- Un paio di ferri calibro 8 mm / 11 US / 0 UK.
- Un ago da lana per finire e cucire i pezzi

Qui trovi un elenco dei punti e delle tecniche utilizzati per questo progetto:

1. Avviare le maglie
2. Coste 1/1
3. Maglia rasata
4. Incrocio di 2 maglie verso destra\*
5. Incrocio di 2 maglie verso sinistra\*
6. Intrecciare il cappello
7. Rifinire

*\* Queste tecniche vengono spiegate nell'introduzione.*

Sul nostro sito puoi trovare i tutorial relativi a molti di questi punti e tecniche. Non aspettare: guardali ed esercitati.

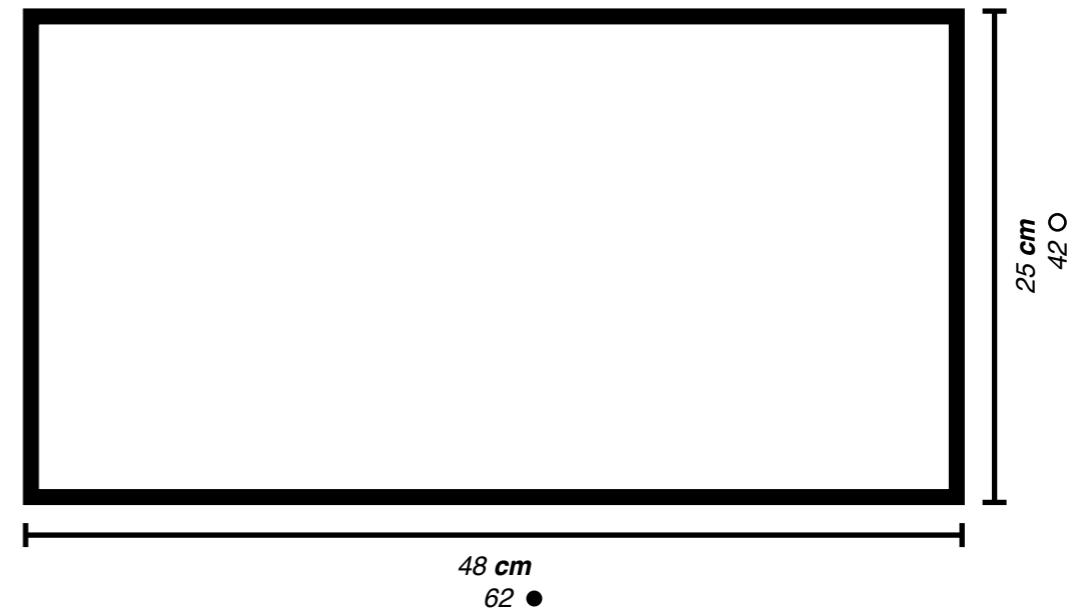

# SCHEMA

\* Per interpretare lo schema, ricorda che i ferri dispari si leggono da destra verso sinistra, mentre i ferri pari si leggono da sinistra a destra.

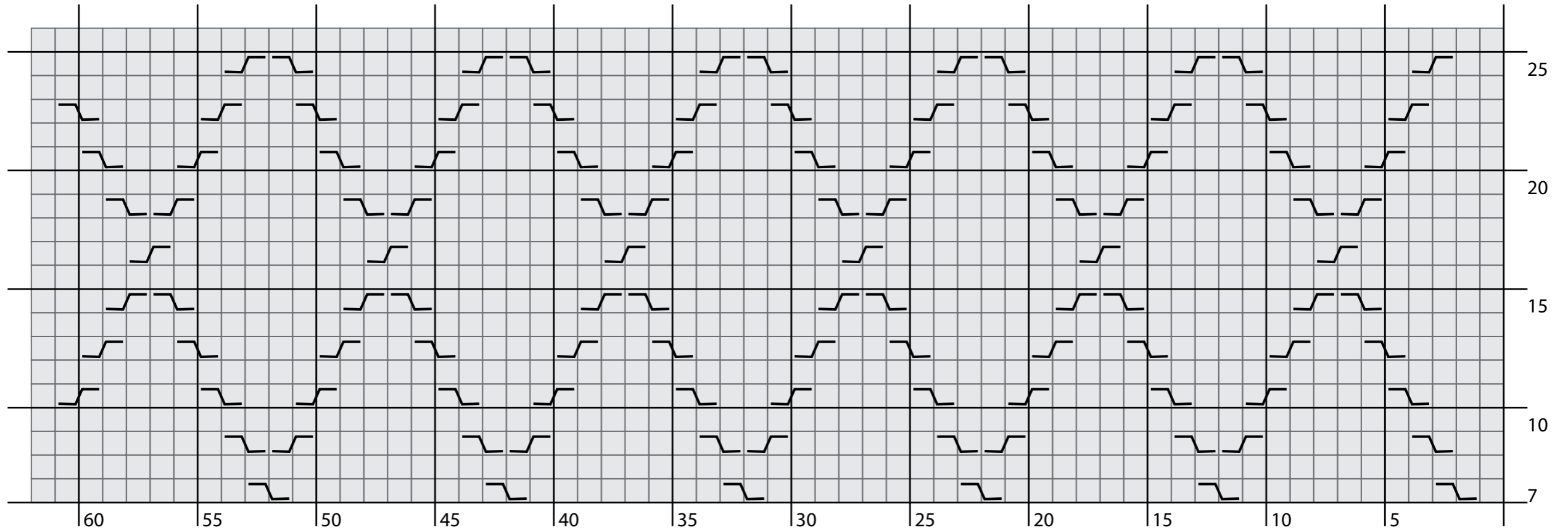

□ Ferri dispari: lavora 1 maglia a diritto. Ferri pari: lavora 1 maglia a rovescio.

▬ Incrocio di 2 maglie verso sinistra.

▬ Incrocio di 2 maglie verso destra.

**we are knitters**

# TENSIONE

Per risparmiare tempo, dedica un po' di tempo al campione! In 10 minuti puoi realizzare un campione, grazie al quale non dovrai apportare modifiche al capo dopo aver iniziato, le modifiche possono richiedere ore o giornate intere, soprattutto se sei già avanti nella lavorazione.

Fai un campione per riuscire ad arrivare alla tensione indicata per lavorare il capo. È molto importante fare un quadrato di 10x10 cm, poi contare il numero di maglie e ferri per assicurarti di raggiungere la tensione corretta per il progetto. In questo modo, otterrai le misure corrispondenti a quelle dello schema.

Se il campione è più piccolo rispetto alla dimensione consigliata, cerca di lavorare più morbidamente. Se il campione è più grande, cerca di lavorare un po' più stretto.

Ricorda che il lavoro a maglia è un'arte, non una scienza esatta e tu non sei una macchina, quindi è normale avere una variazione di 1-3 cm nel lavoro finito.

Puoi trovare ulteriori informazioni sulla mostra del campione nel blog del nostro sito [weareknitters.com](http://weareknitters.com), consultando l'articolo "COME MISURARE UN CAMPIONE DI TENSIONE".

## REALIZZA IL CAMPIONE A:

MAGLIA RASATA

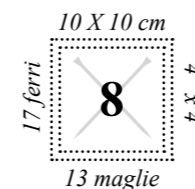



# INTRODUZIONE

Questo capo si realizza in un solo pezzo e poi si cuce.

Prima di iniziare assicurati di conoscere le seguenti tecniche:

**Incrocio di 2 maglie verso destra:** passa 1 maglia a un ferro ausiliario o a una spilla da balia e lasciala in sospeso dietro al lavoro. Lavora la maglia successiva a diritto. Riprendi ora la maglia lasciata in sospeso e portala sul ferro sinistro per lavorarla a diritto.

**Incrocio di 2 maglie verso sinistra:** passa 1 maglia a un ferro ausiliario o a una spilla da balia e lasciala in sospeso davanti al lavoro. Lavora la maglia successiva a diritto. Riprendi ora la maglia lasciata in sospeso e portala sul ferro sinistro per lavorarla a diritto.

# COMINCIAMO

1. Avvia 62 maglie su uno dei ferri di legno.
2. Lavora dal ferro 1 al ferro 6 a coste 1/1, e cioè: lavora alternando 1 maglia a rovescio e 1 maglia a diritto fino alla fine del ferro\* e fino a arrivare al ferro 6.

*\*NOTA BENE: quando nello stesso ferro lavori una maglia a diritto e poi una a rovescio (o viceversa), devi cambiare posizione al filato che stai usando. Metti il filato davanti al lavoro per fare la maglia a rovescio e portalo dietro quando lavori la maglia a diritto.*

3. Lavora dal ferro 7 al ferro 26 a maglia rasata con incroci, e cioè:

Ferro 7: lavora 1 maglia a diritto. \*Fai un incrocio di 2 maglie verso sinistra e lavora 8 maglie a diritto\*. Ripeti da \* a \* finché non rimane 1 maglia e lavorala a diritto.

Ferro 8 e il resto dei ferri pari: lavora tutte le maglie a rovescio.

Ferro 9: lavora 2 maglie a diritto. \* Fai un incrocio di 2 maglie verso sinistra, lavora 6 maglie a diritto e fai un incrocio di 2 maglie verso destra\*. Ripeti da \* a \* finché non rimangono 10 maglie. Fai un incrocio di 2 maglie verso sinistra e lavora 8 maglie a diritto.

Ferro 11: lavora 1 maglia a diritto. \*Lavora 2 maglie a diritto, fai un incrocio di 2 maglie verso sinistra, lavora 4 maglie a diritto e fai un incrocio di 2 maglie verso destra\*. Ripeti da \* a \* finché non rimane 1 maglia e lavorala a diritto.

Ferro 13: lavora 1 maglia a diritto. \*Lavora 3 maglie a diritto, fai un incrocio di 2 maglie verso sinistra, lavora 2 maglie a diritto, fai un incrocio di 2 maglie verso destra e lavora 1 maglia a diritto\*. Ripeti da \* a \* finché non rimane 1 maglia e lavorala a diritto.

Ferro 15: lavora 1 maglia a diritto. \*Lavora 4 maglie a diritto, fai un incrocio di 2 maglie verso sinistra, un incrocio di 2 maglie verso destra e lavora 2 maglie a diritto\*. Ripeti da \* a \* finché non rimane 1 maglia e lavorala a diritto.

Ferro 17: lavora 1 maglia a diritto. \*Lavora 5 maglie a diritto, fai un incrocio di 2 maglie verso sinistra e lavora

3 maglie a diritto\*. Ripeti da \* a \* finché non rimane 1 maglia e lavorala a diritto.

Ferro 19: lavora 1 maglia a diritto. \*Lavora 4 maglie a diritto, fai un incrocio di 2 maglie verso destra, un incrocio di 2 maglie verso sinistra e lavora 2 maglie a diritto\*. Ripeti da \* a \* finché non rimane 1 maglia e lavorala a diritto.

Ferro 21: lavora 1 maglia a diritto. \*Lavora 3 maglie a diritto, fai un incrocio di 2 maglie verso destra, lavora 2 maglie a diritto, un incrocio di 2 maglie verso sinistra e lavora 1 maglia a diritto\*. Ripeti da \* a \* finché non rimane 1 maglia e lavorala a diritto.

Ferro 23: lavora 1 maglia a diritto. \*Lavora 2 maglie a diritto, fai un incrocio di 2 maglie verso destra, lavora 4 maglie a diritto e un incrocio di 2 maglie verso sinistra \*. Ripeti da \* a \* finché non rimane 1 maglia e lavorala a diritto.

Ferro 25: lavora 2 maglie a diritto e fai un incrocio di 2 maglie verso destra. \*Lavora 6 maglie a diritto, fai un incrocio di 2 maglie verso sinistra, un incrocio di 2 maglie verso destra\*. Ripeti da \* a \* finché non rimangono 8 maglie e lavorale a diritto.\*\*

*\*\*Ricorda che il ferro 26 è incluso nei ferri pari quindi dovrai lavorarlo a rovescio.*

4. Ripeti dal ferro 7 al ferro 26 fino ad arrivare la ferro 42.

# UNIRE E REFINIRE

Una volta terminato il lavoro, il cappello somiglierà a quello che si vede nel disegno.

1. Taglia un pezzo di filo abbastanza lungo da poter cucire i lati del cappello, infila l'ago da lana, fai passare l'ago in tutte le maglie, toglilo da lana e tira con forza il filo per chiudere la sommità del cappello.

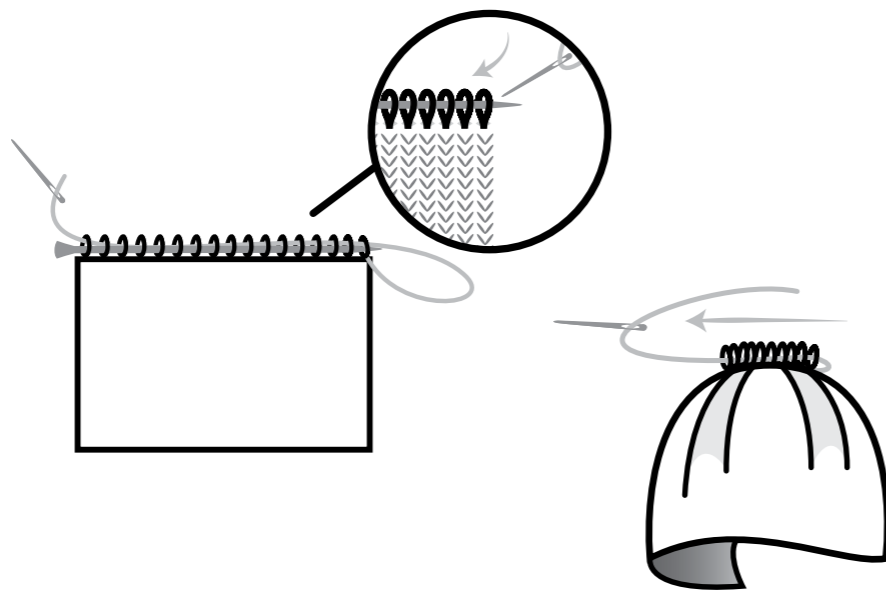

2. Cuci i lati con l'ago da lana.

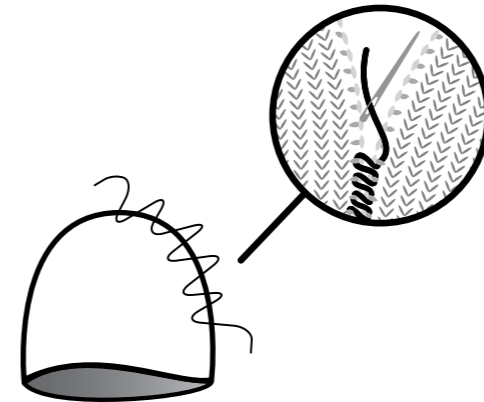

3. Per rifinire, fai un nodo e nascondi tutte le codine con l'ago da lana con l'aiuto dell'ago da lana.

Puoi trovare maggiori informazioni sul nostro blog [www.weareknitters.com](http://www.weareknitters.com) consultando il post "HOW TO FINISH A BEANIE".

---

## METTICI DEL TUO!

Una volta terminato il lavoro a maglia, personalizza il capo con spille, bottoni, e così via. Divertiti! Fotografa il tuo capo e condividilo via Instagram con gli hashtag **#weareknitters** & **#chessbeanie!**

# Chess Beanie

*Beanie: /'bi:ni/ a small close-fitting hat worn on the back of the head.*

*(Clothing & Fashion) a round close-fitting hat resembling a skullcap*

*Origin: 1940s (originally US): perhaps from bean (in the sense 'head') + -ie.*

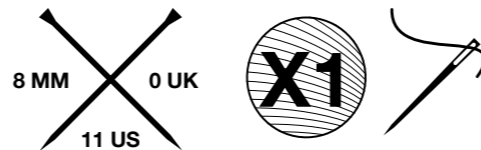

**we are knitters**

# BĘDZIESZ POTRZEBOWAĆ

- 1 motek (100 gramowy) cienka wełna We Are Knitters
- Para drutów o grubości 8 mm / 11 US / 0 UK
- Igła do wełny do łączenia i wykańczania projektu

Ściegi i techniki wykorzystane przy realizacji tego projektu:

1. Nabieranie oczek
2. Ścieg ściągaczowy 1x1
3. Ścieg pończoszniczy
4. Skrzyżowanie 2 oczek na prawo\*
5. Skrzyżowanie 2 oczek na lewo\*
6. Zamykanie czapki
7. Wykańczanie robótki

*\*Te techniki są objaśnione we wprowadzeniu.*

Większość tych ściegów i technik jest przedstawiona w videotutorialach, które możesz znaleźć na naszej stronie. Sprawdź i spróbuj!

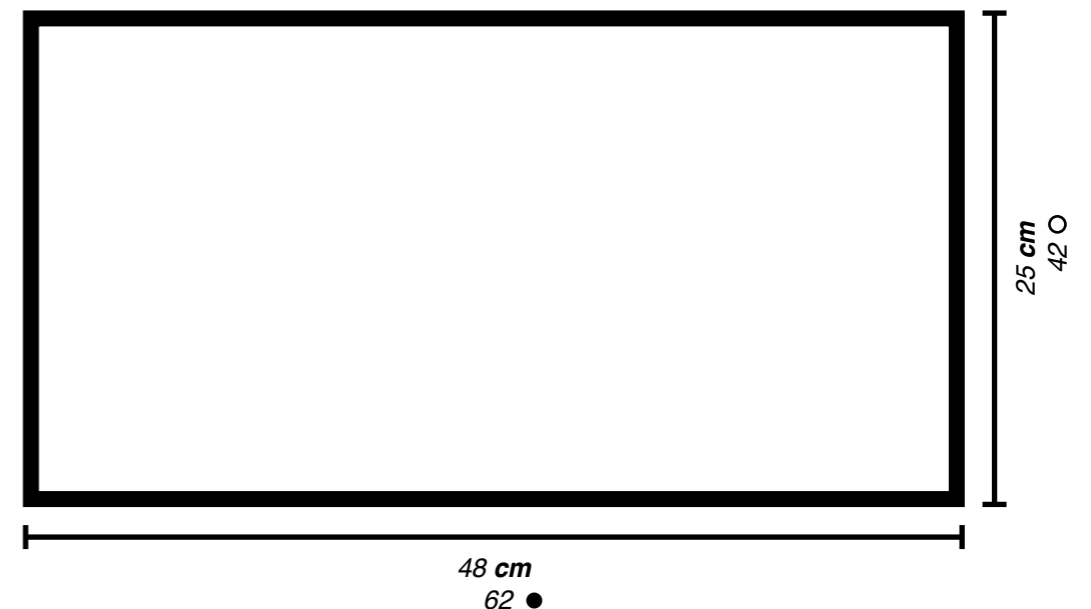

# SCHEMAT

\* Interpretując schemat, pamiętaj o czytaniu rzędów nieparzystych od prawej strony do lewej i rzędów parzystych od lewej strony do prawej.

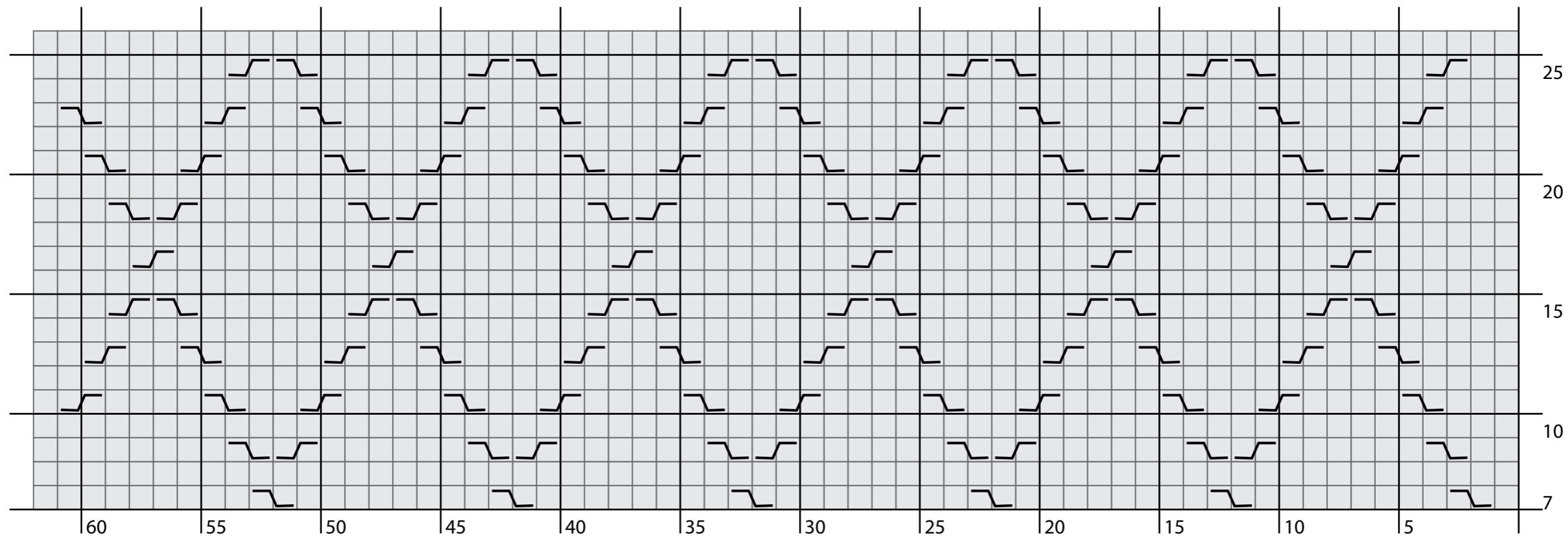

□ Rzędy nieparzyste = przerób 1 oczko na prawo. Rzędy parzyste: przerób 1 oczko na lewo.

▬ Skrzyżowanie 2 oczek na lewo

▬ Skrzyżowanie 2 oczek na prawo

we are knitters

# PRÓBKA ŚCIEGU

Poświęć chwilę, aby zaoszczędzić sobie później wiele czasu! Zrobienie próbki ściegu zajmie Ci 10 minut, podczas gdy poprawienie już ukończonego elementu może zająć Ci dużo więcej czasu, szczególnie jeśli trzeba będzie rozpocząć pracę od nowa. Próbka ściegu to zalecane napięcie dzianiny dla danego projektu.

Zanim rozpoczniesz pracę, istotne jest wykonanie próbki, aby podliczyć, ile oczek i ile rzędów mieści się we fragmencie robótki o wielkości 10x10cm. Dzięki temu upewnisz się, że napięcie dzianiny będzie odpowiednie dla danego projektu, a jego wymiary będą pokrywać się ze wzorem. Jeśli Twoja próbka będzie mniejsza niż na schemacie, zalecamy wykonywać luźniejszy ścieg, zaś gdy wyjdzie zbyt szeroka, ciaśniejszy.

Pamiętaj, że robienie na drutach to nie nauka ścista ani produkcja masowa. To normalne, że Twoje wyroby mogą się różnić o 1 do 3 centymetrów od podanych wymiarów wzoru. Na blogu na naszej stronie [weareknitters.com](http://weareknitters.com) znajdziesz post "HOW TO MEASURE A TENSION SAMPLE", w którym zamieściliśmy więcej informacji na ten temat.

## WYKONAJ PRÓBKĘ ŚCIEGU:

ŚCIEG POŃCZOSZNICZY

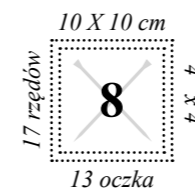

# WPROWADZENIE

Projekt składa się z jednej części, która na zakończenie jest zszywana.

Przed rozpoczęciem pracy zapoznaj się z następującymi technikami:

**Skrzyżowanie 2 oczek na prawo:** przełóż 1 oczko bez przerabiania na drut pomocniczy lub agrafkę i umieść je z tyłu robótki. Przerób następne oczko na prawo. Nabierz z powrotem na lewy drut oczko pozostawione do przerobienia później i przerób je na prawo.

**Skrzyżowanie 2 oczek na lewo:** przełóż 1 oczko bez przerabiania na drut pomocniczy lub agrafkę i umieść je z przodu robótki. Przerób następne oczko na prawo. Nabierz z powrotem na lewy drut oczko pozostawione do przerobienia później i przerób je na prawo.

## ZACZNIJ ROBÓTKĘ

1. Nabierz 62 oczka na jeden z drewnianych drutów.

2. Rzędy od 1 do 6 przerób ścięgiem ściągaczowym 1x1, to znaczy: przerabiaj na zmianę 1 oczko na lewo i 1 oczko na prawo\*. Powtarzaj aż do zakończenia rzędu i aż dojdiesz do rzędu 6.

*\*Uwaga! Kiedy w tym samym rzędzie przerabiasz kolejno jedno oczko na prawo, a następne na lewo (albo na odwrót), musisz zwrócić uwagę, żeby przełożyć nitkę na właściwą stronę robótki: na jej przód dla oczka lewego i na tył dla oczka prawego.*



3. Rzędy od 7 do 26 przerób ściegiem pończosznicy z skrzyżowaniami oczek, to znaczy:

Rząd 7: przerób 1 oczko na prawo, \*skrzyżuj 2 oczka na lewo, przerób 8 oczek na prawo\*. Powtarzaj od \* do \* aż pozostanie 1 oczko, przerób 1 oczko na prawo.

Rząd 8 i pozostałe rzędy parzyste: przerób wszystkie oczka na lewo.

Rząd 9: przerób 2 oczka na prawo, \*skrzyżuj 2 oczka na lewo, przerób 6 oczek na prawo, skrzyżuj 2 oczka na prawo\*. Powtarzaj od \* do \* aż pozostanie 10 oczek, skrzyżuj 2 oczka na lewo, przerób 8 oczek na prawo.

Rząd 11: przerób 1 oczko na prawo. \*Przerób 2 oczka na prawo, skrzyżuj 2 oczka na lewo, przerób 4 oczka na prawo, skrzyżuj 2 oczka na prawo\*. Powtarzaj od \* do \* aż pozostanie 1 oczko, przerób 1 oczko na prawo.

Rząd 13: przerób 1 oczko na prawo. \*Przerób 3 oczka na prawo, skrzyżuj 2 oczka na lewo, przerób 2 oczka na prawo, skrzyżuj 2 oczka na prawo, przerób 1 oczko na prawo\*. Powtarzaj od \* do \* aż pozostanie 1 oczko, przerób 1 oczko na prawo.

Rząd 15: przerób 1 oczko na prawo. \*Przerób 4 oczka na prawo, skrzyżuj 2 oczka na lewo, skrzyżuj 2 oczka na prawo, przerób 2 oczka na prawo\*. Powtarzaj od \* do \* aż pozostanie 1 oczko, przerób 1 oczko na prawo.

Rząd 17: przerób 1 oczko na prawo. \*Przerób 5 oczek na prawo, skrzyżuj 2 oczka na lewo, przerób 3 oczka na prawo\*. Powtarzaj od \* do \* aż pozostanie 1 oczko, przerób 1 oczko na prawo.

Rząd 19: przerób 1 oczko na prawo. \*Przerób 4 oczka na prawo, skrzyżuj 2 oczka na prawo, skrzyżuj 2 oczka na lewo, przerób 2 oczka na prawo\*. Powtarzaj od \* do \* aż pozostanie 1 oczko, przerób 1 oczko na prawo.

Rząd 21; przerób 1 oczko na prawo. \*Przerób 3 oczka na prawo, skrzyżuj 2 oczka na prawo, skrzyżuj 2 oczka na lewo, przerób 1 oczko na prawo\*. Powtarzaj od \* do \* aż pozostanie 1 oczko, przerób 1 oczko na prawo.

Rząd 23: przerób 1 oczko na prawo. \*Przerób 2 oczka na prawo, skrzyżuj 2 oczka na prawo, przerób 4 oczka na prawo, skrzyżuj 2 oczka na lewo\*. Powtarzaj od \* do \* aż pozostanie 1 oczko, przerób 1 oczko na prawo.

Rząd 25: przerób 2 oczka na prawo, skrzyżuj 2 oczka na prawo. \*Przerób 6 oczek na prawo, skrzyżuj 2 oczka na lewo, skrzyżuj 2 oczka na prawo\*. Powtarzaj od \* do \* aż pozostanie 8 oczek, przerób 8 oczek na prawo\*\*.

*\*\*Pamiętaj, że rząd 26 jest parzysty i wszystkie oczka należy przerobić w nim na lewo.*

4. Powtarzaj rzędy od 7 do 26, aż dojdiesz do rzędu 42.

# JAK ZAKOŃCZYĆ I SCALIĆ ROBÓTKĘ

Po skończeniu pracy otrzymasz czapkę o kształcie pokazanym na schemacie.

1. Utnij odcinek nitki wystarczający do zszycia bocznych krawędzi czapki, nawlecz tę nitkę na igłę, przeprowadź igłę przez środek oczek, wyjmij drut i pociągnij za nitkę, aby zamknąć czapkę od góry.

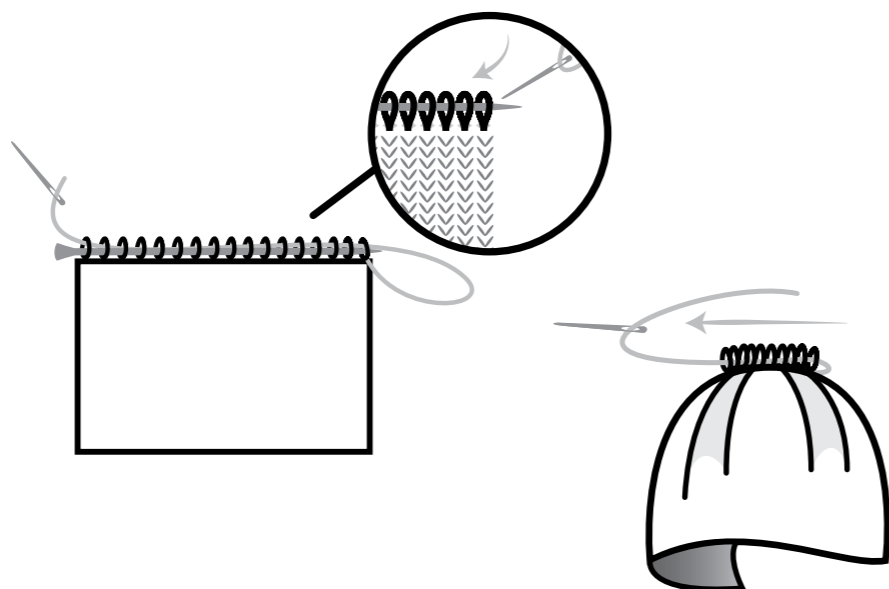

2. Przy pomocy igły zszyj boki czapki, aby ją zamknąć.

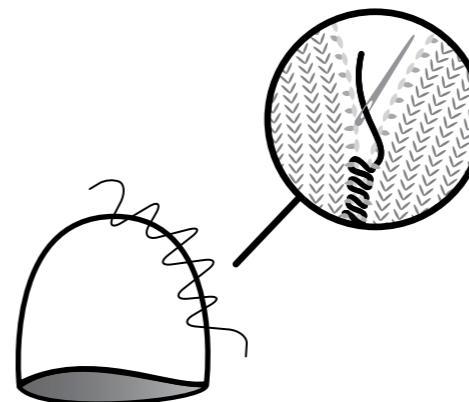

3. Na koniec zrób supełek i przy pomocy igły ukryj pozostałe nitki, przewlekając je między oczkami. Po przeciągnięciu kilku centymetrów przytnij krótko ich końcówki.

Możesz uzupełnić te wyjaśnienia tutorialiem „HOW TO CLOSE AND SEAM BEANIE”, który znajdziesz na blogu na naszej stronie [www.weareknitters.com](http://www.weareknitters.com).

---

## PERSONALIZACJA PROJEKTU

Gdy projekt zostanie ukończony, nadaj mu osobisty charakter dodając naszywki, przypinki etc.!  
I pochwal się! Wyślij nam zdjęcia na Instagramie, oznaczając je hashtagiem **#weareknitters** i **#chessbeanie!**

# Chess Beanie

*Beanie: /'bi:ni/ a small close-fitting hat worn on the back of the head.*

*(Clothing & Fashion) a round close-fitting hat resembling a skullcap*

*Origin: 1940s (originally US): perhaps from bean (in the sense 'head') + -ie.*

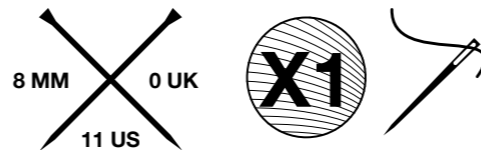

**we are knitters**

# DU TRENGER

- 1 nøste med Petit Ull fra We Are Knitters (100 g.)
- Et par av 8 mm / 11 US / 0 UK strikkepinner
- En nål til å fullføre og sy sammen delene

Dette er mønstrene og teknikkene du trenger for å lage dette prosjektet:

1. Legg opp
2. Vrangbord (1 rett, 1 vrang)
3. Glattstrikk
4. Høyre kryss med 2 masker\*
5. Venstre kryss med 2 masker\*
6. Fullfør en lue
7. Fest tråder

*\*Disse teknikkene er forklart i innledningen.*

Guide til mange av disse mønstrene og teknikkene kan du finne på vår webside, pass på at du ser på dem og øver.

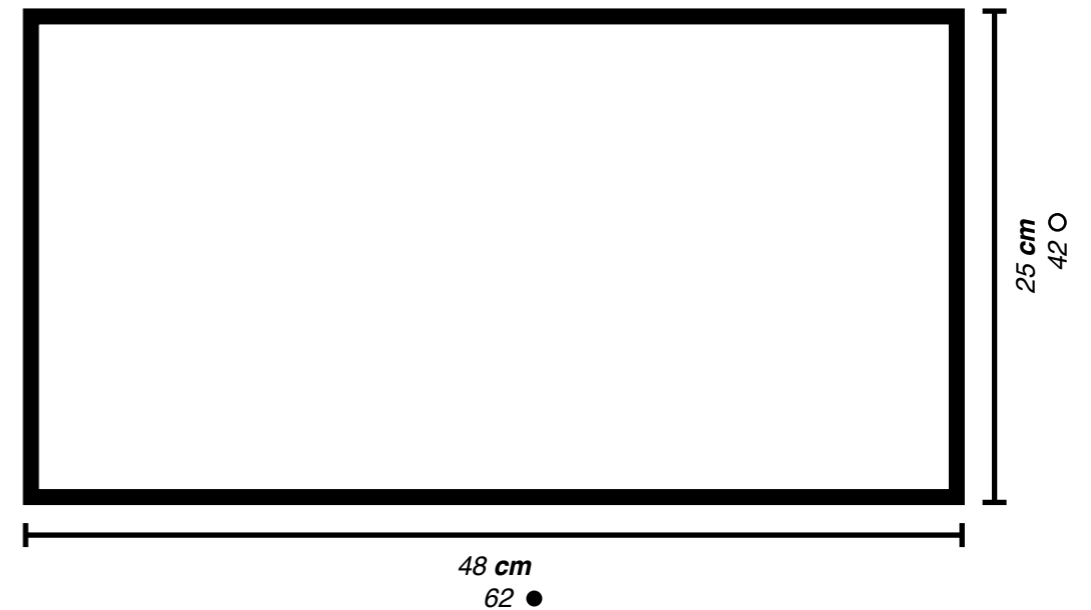

# MØNSTERDIAGRAM

\* For å lese diagrammet, husk at oddetallsomganger leses fra høyre mot venstre, mens partallsomganger leses fra venstre mot høyre.

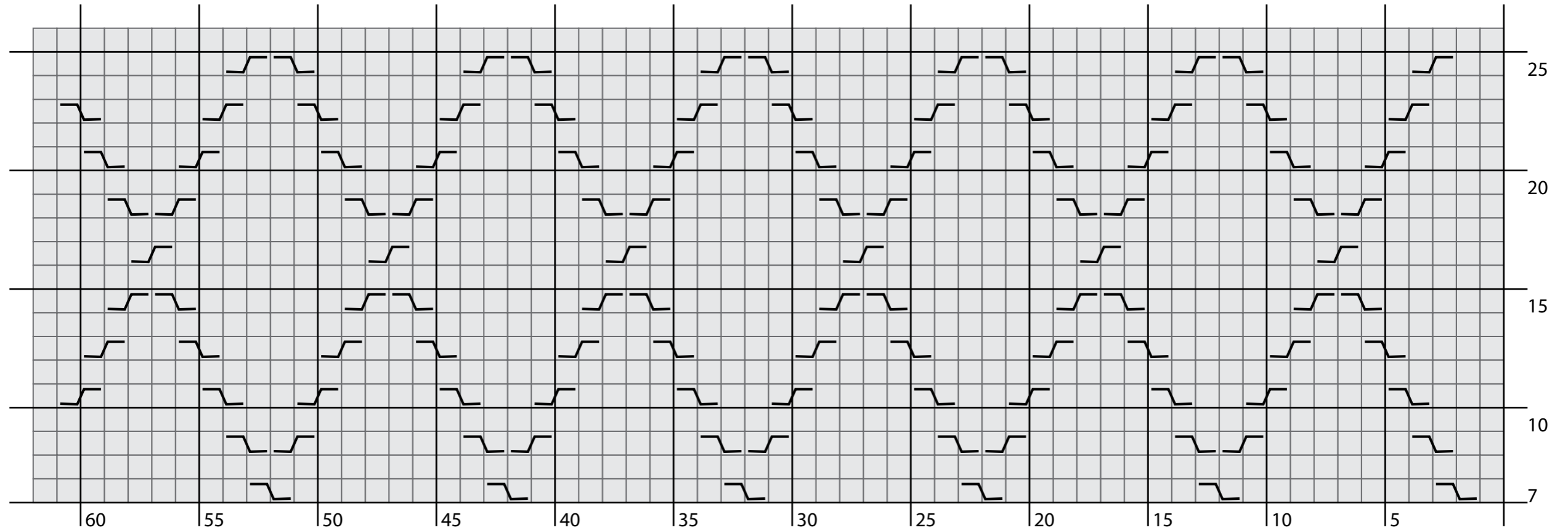

□ Oddetallsomganger: 1 rett. Partallsomganger: 1 vrang.

☐ Venstre kryss med 2 masker.

☐ Høyre kryss med 2 masker.

**we are knitters**

# STRIKKEFASTHET

Bruk tid og spar tid! Bruk 10 minutter på å lage en prøvelapp før du starter, da slipper du å tilpasse mønstret etter du allerede har startet. Dette kan ta flere timer eller dager å endre, spesielt hvis du må starte på nytt.

Prøvelappen bør ha strikkefastheten anbefalt for prosjektet ditt. Det er veldig viktig å lage en prøvelapp som er omtrent 10 x 10 cm (4"x4"), hvor du kan telle rader og masker som passer inn i målene for å forsikre deg at strikkefastheten er korrekt for dette prosjektet. Med denne metoden vil målene dine korrespondere med spesifikasjonene i diagrammet.

Hvis prøvelappen er mindre enn anbefalt, prøv å strikke litt løsere. Hvis prøvelappen er større enn anbefalt, prøv å strikke litt strammere. Til syvende og sist, strikking er en kunst, ikke vitenskap og du er ikke

en maskin; så det er normalt å ha en liten variasjon på 1-3 cm tilslutt.

Du kan finne mer informasjon om å lage en prøvelapp på blogposten vår "HVORDAN MÅLE STRIKKEFASTHETEN" som du finner på websiden vår [weareknitters.no](http://weareknitters.no).

## TEST STRIKKEFASTHET MED:

GLATTSTRIKK

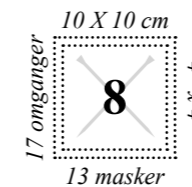

# INNLEDNING

Dette prosjektet er strikket i en del og er deretter sydd sammen.

Før du starter er det viktig at du vet hvordan du gjør følgende teknikker:

**Høyre kryss med 2 masker:** Flytt 1 maske over på en flettepinne, evt. en sikkerhetsnål, og plasser den bak arbeidet ditt. Strikk den neste masken rett. Flytt masken du satt på vent tilbake på strikkepinnen i venstre hånd, og strikk den rett.

**Venstre kryss med 2 masker:** Flytt 1 maske over på en flettepinne, evt. en sikkerhetsnål, og plasser den foran arbeidet ditt. Strikk den neste masken rett. Flytt masken du satt på vent tilbake på strikkepinnen i venstre hånd, og strikk den rett.

# BEGYNN Å STRIKKE

1. Legg opp 62 masker på en av trepinnene.
2. Strikk omgang 1 til 6 med vrangbord, dette betyr: 1 vrang, 1 rett\*. Gjenta til du har strikket hele omgangen og til du har fullført omgang 6.

*\*OBS! Når du er på samme omgang og du gjør en rett fulgt av en vrang (eller omvendt), må du endre*

*posisjonen av tråden du arbeider med. Plasser tråden foran arbeidet for å strikke en vrang, og plasser den bak arbeidet for å strikke en rett.*

3. Strikk omgang 7 til 26 med glattstrikk og kryss, som betyr:

Omgang 7: 1 rett. \*Venstre kryss med 2 masker, 8 rett\*.

Gjenta fra \* til \* frem til det er 1 maske igjen, 1 rett.

Omgang 8 og gjenværende partallsomganger: Strikk alle masker vrang.

Omgang 9: 2 rett. \*Venstre kryss med 2 masker, 6 rett, høyre kryss med 2 masker\*. Gjenta fra \* til \* frem til det er 10 masker igjen. Venstre kryss med 2 masker, 8 rett.

Omgang 11: 1 rett. \*2 rett, venstre kryss med 2 masker, 4 rett, høyre kryss med 2 masker\*. Gjenta fra \* til \* frem til det er 1 maske igjen, 1 rett.

Omgang 13: 1 rett. \*3 rett, venstre kryss med 2 masker, 2 rett, høyre kryss med 2 masker, 1 rett\*. Gjenta fra \* til \* frem til det er 1 maske igjen, 1 rett.

Omgang 15: 1 rett. \*4 rett, venstre kryss med 2 masker, høyre kryss med 2 masker, 2 rett\*. Gjenta fra \* til \* frem til det er 1 maske igjen, 1 rett.

Omgang 17: 1 rett. \*5 rett, venstre kryss med 2 masker, 3 rett\*. Gjenta fra \* til \* frem til det er 1 maske igjen, 1 rett.

Omgang 19: 1 rett. \*4 rett, høyre kryss med 2 masker, venstre kryss med 2 masker, 2 rett\*. Gjenta fra \* til \* frem til det er 1 maske igjen, 1 rett.

Omgang 21: 1 rett. \*3 rett, høyre kryss med 2 masker, 2 rett, venstre kryss med 2 masker, 1 rett\*. Gjenta fra \* til \* frem til det er 1 maske igjen, 1 rett.

Omgang 23: 1 rett. \*2 rett, høyre kryss med 2 masker, 4

rett, venstre kryss med 2 masker\*. Gjenta fra \* til \* frem til det er 1 maske igjen, 1 rett.

Omgang 25: 2 rett, høyre kryss med 2 masker. \*6 rett, venstre kryss med 2 masker, høyre kryss med 2 masker\*. Gjenta fra \* til \* frem til det er 8 masker igjen, 8 rett.\*\*

*\*\*Husk at omgang 26 er en partallsomgang og alle masker skal strikkes vrang.*

4. Gjenta omgang 7 til 26 frem til du har fullført omgang 42.



# HVORDAN FULLFØRE PROSJEKTET DITT

Når du er ferdig å strikke luen din, vil den se ut som på bildet i diagrammet.

1. Klipp av en garnlengde lang nok til å sy sammen siden av luen. Tre tråden på nålen, og stikk nålen inn i hver maske, fjern strikkepinne og dra garnet stramt for å lukke toppen av luen.

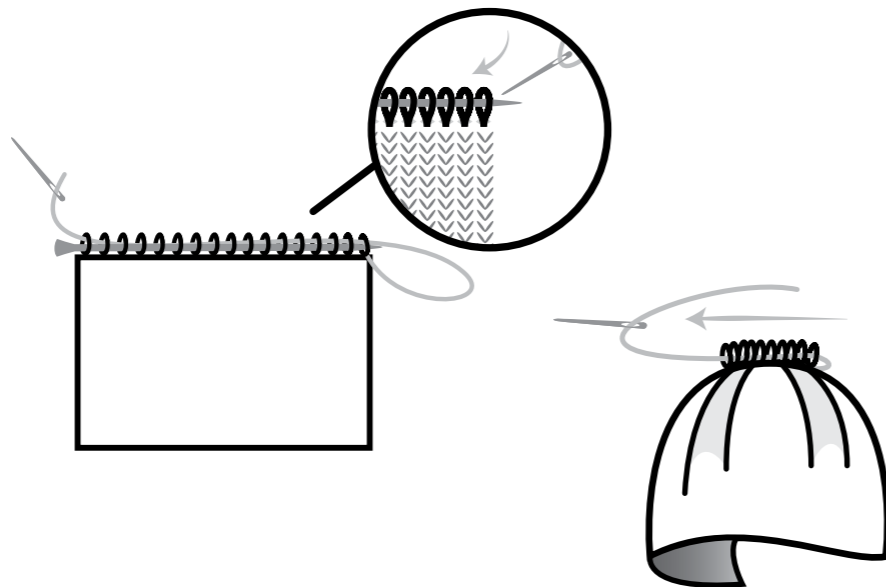

2. Sy med nålen langsmed siden av luen.

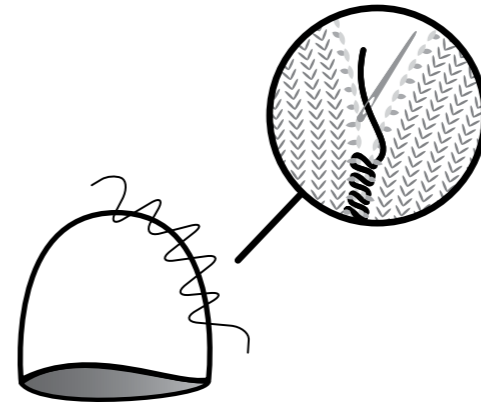

3. For å fullføre, lag en knute og fest tråder med nålen.

Du kan finne flere detaljer om hvordan dette gjøres på bloggen vår på [www.weareknitters.com](http://www.weareknitters.com) under bloggposten "HOW TO CLOSE AND SEAM A BEANIE".

---

## TILPASS!

Når du er ferdig å strikke, tilpass prosjektet ditt med pins, brosjer, osv. Ha det gøy! Del bildene dine på Instagram med hashtaggen **#weareknitters** & **#chessbeanie**!

# Chess Beanie

*Beanie: /'bi:ni/ a small close-fitting hat worn on the back of the head.*

*(Clothing & Fashion) a round close-fitting hat resembling a skullcap*

*Origin: 1940s (originally US): perhaps from bean (in the sense 'head') + -ie.*

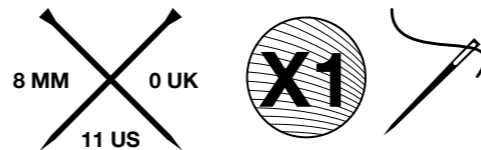

**we are knitters**

# DU SKAL BRUGE

- 1 garnnøgle “The Petite Wool” fra We Are Knitters (100 g.).
- Et par 8 mm / 11 US / 0 UK strikkepinde.
- En nål til at afslutte og sy dine projekter sammen.

Til dette projekt skal du bruge følgende teknikker:

1. Slå masker op
2. 1x1 rib
3. Glatstrik
4. Snoning mod højre over 2 masker\*
5. Snoning mod venstre over 2 masker\*
6. Afslut hue
7. Hæft ender

*\*Disse teknikker uddybes i introduktionen*

Du kan finde tutorials på mange af disse teknikker på vores hjemmeside, sørg for at se dem igennem og øv dig.

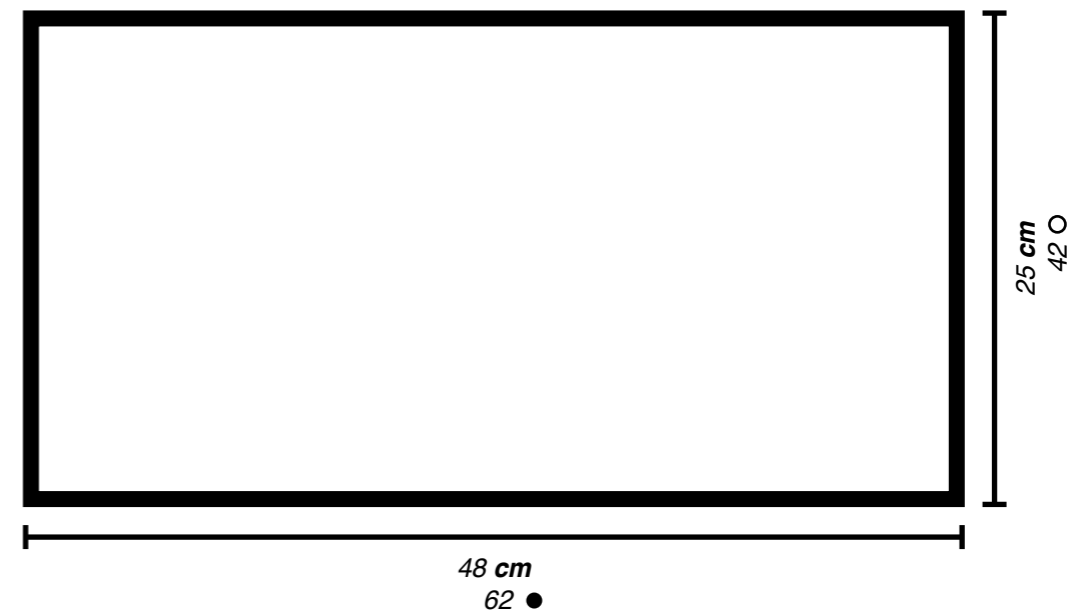

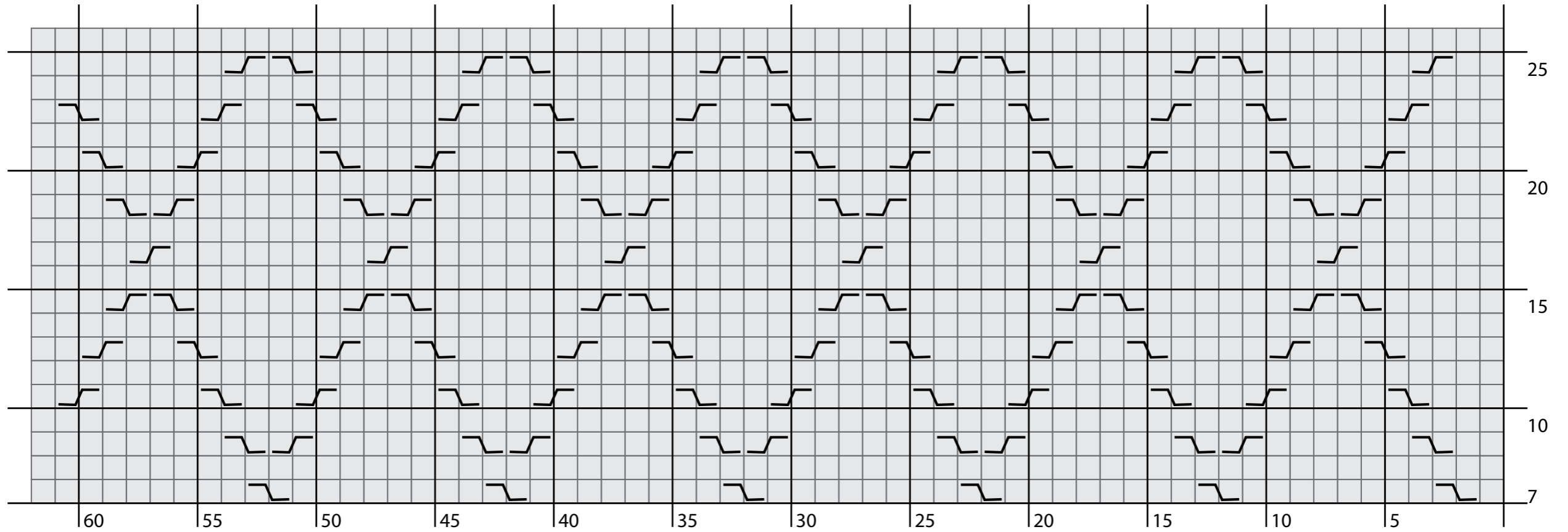

# DIAGRAM

\* For at læse skemaet skal du huske på, at ulige rækker skal læses fra højre mod venstre og at lige rækker skal læses fra venstre mod højre.



 Ulige rækker: Strik 1 maske ret. Lige rækker: Strik 1 maske vrang.

 Snoning mod venstre over 2 masker.

 Snoning mod højre over 2 masker.

**we are knitters**

# STRIKKEFASTHED

Brug tid for at spare tid! Brug 10 minutter på at lave en strikkeprøve, inden du går i gang med at strikke. Så slipper du for det tidskrævende arbejde, det er at skulle lave om på din opskrift, eller måske at skulle starte helt forfra, efter du er gået i gang med at strikke.

Strikkefastheden er den fasthed, vi anbefaler til dit projekt. Det er meget vigtigt at lave en strikkeprøve, der måler 10x10 cm (4"x4"), hvor du kan tælle masker og rækker for at sikre dig, at din strikkefasthed er korrekt. Når du bruger denne metode, vil målene på dit projekt stemme overens med målene i diagrammet.

Hvis din strikkeprøve er mindre end anbefalet, kan du prøve at strikke løsere. Hvis den er større end anbefalet, kan du prøve at strikke strammere.

I sidste ende er strik et håndværk og ikke en videnskab. Du er ikke nogen robot, så det er altså helt normalt, at dine projekter er 1-3 cm større eller mindre end målene i diagrammet, når du er færdig.

Du kan få mere at vide om, hvordan man laver strikkeprøver på vores blogpost "HOW TO MEASURE A TENSION SAMPLE" på vores hjemmeside [weareknitters.com](http://weareknitters.com)

## STRIK PRØVEN I:

GLATSTRIK

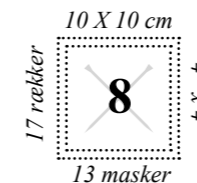

# INTRODUKTION

Dette projekt strikkes i et stykke og syes derefter sammen.

Før du går i gang med at strikke, er det vigtigt, at du kender til følgende teknikker:

**Snoning mod højre over 2 masker:** Sæt 1 maske på en snoningspind og placer den bag arbejdet. Strik den næste maske ret. Sæt masken, du havde på snoningspinden, tilbage på strikkepinden og strik den ret.

**Snoning mod venstre over 2 masker:** Sæt 1 maske på en snoningspind og placer den foran arbejdet. Strik den næste maske ret. Sæt masken, du havde på snoningspinden, tilbage på strikkepinden og strik den ret.

## BEGYND AT STRIKKE

1. Slå 62 masker op på en af strikkepindene.

2. Strik række 1 til 6 i ribstrik 1x1, det vil sige: Strik skiftevis 1 maske vrang og 1 maske ret indtil du når slutningen af rækken\* og indtil række 6.

*\*OBS! Når du strikker ret- og vrangmasker i samme*

*række, skal du være opmærksom på, at tråden ligger rigtigt. Det vil sige, at tråden skal ligge foran arbejdet, når du strikker vrang, og bagved arbejdet, når du strikker ret.*

3. Strik række 7 til 26 i glatstrik med snoninger, det vil sige:

Række 7: Strik 1 maske ret. \*Strik en snoning mod venstre over 2 masker og strik 8 masker ret\*. Gentag fra \* til \* indtil der er 1 maske tilbage og strik 1 maske ret.

Række 8 og alle lige rækker: Strik alle masker vrang.

Række 9: Strik 2 masker ret. \*Strik en snoning mod venstre over 2 masker, strik 6 masker ret og strik en snoning mod højre over 2 masker.\* Gentag fra \* til \* indtil der er 10 masker tilbage. Strik en snoning mod venstre over 2 masker og strik 8 masker ret.

Række 11: Strik 1 maske ret. \*Strik 2 masker ret, strik en snoning mod venstre over 2 masker, strik 4 masker ret, strik en snoning mod højre over 2 masker\*. Gentag fra \* til \* indtil der er 1 maske tilbage og strik 1 maske ret.

Række 13: Strik 1 maske ret. \*Strik 3 masker ret, strik en snoning mod venstre over 2 masker, strik 2 masker ret, strik en snoning mod højre over 2 masker, strik 1 maske ret\*. Gentag fra \* til \* indtil der er 1 maske tilbage, strik 1 maske ret.

Række 15: Strik 1 maske ret. \*Strik 4 masker ret, strik en snoning mod venstre over 2 masker, strik en snoning mod højre over 2 masker, strik 2 masker ret\*. Gentag fra \* til \* indtil der er 1 maske tilbage og strik 1 maske ret.

Række 17: Strik 1 maske ret. \*Strik 5 masker ret, strik en snoning mod venstre over 2 masker, strik 3 masker ret\*. Gentag fra \* til \* indtil der er 1 maske tilbage og strik 1 maske ret.

Række 19: Strik 1 maske ret. \*Strik 4 masker ret, strik en

snoning mod højre over 2 masker, strik en snoning mod venstre over 2 masker, strik 2 masker ret\*. Gentag fra \* til \* indtil der er 1 maske tilbage, strik 1 maske ret.

Række 21: Strik 1 maske ret. \*Strik 3 masker ret, strik en snoning mod højre over 2 masker, strik 2 masker ret, strik en snoning mod venstre over 2 masker, strik 1 maske ret\*. Gentag fra \* til \* indtil der er 1 maske tilbage, strik 1 maske ret.

Række 23: Strik 1 maske ret. \*Strik 2 masker ret, strik en snoning mod højre over 2 masker, strik 4 masker ret, strik en snoning mod venstre over 2 masker\*. Gentag fra \* til \* indtil der er 1 maske tilbage og strik 1 maske ret.

Række 25: Strik 2 masker ret, strik en snoning mod højre over 2 masker. \*Strik 6 masker ret, strik en snoning mod venstre over 2 masker, strik en snoning mod højre over 2 masker\*. Gentag fra \* til \* indtil der er 8 masker tilbage, strik 8 masker ret.\*\*

*\*\*Husk på at række 26 er en lige række, som skal strikkes vrang.*

4. Gentag række 7 til 26 indtil du når til og med række 42.

# HÆFT ENDER

Når du er færdig med at strikke huen, vil den ligne det, du kan se i skemaet.

1. Klip garnet så det har en passende længde til at sy siderne på huen sammen. Tråd nålen og før den ind i de masker, der stadig sidder på strikkepinden, tag strikkepinden ud og træk i garnet for at lukke huen øverst.

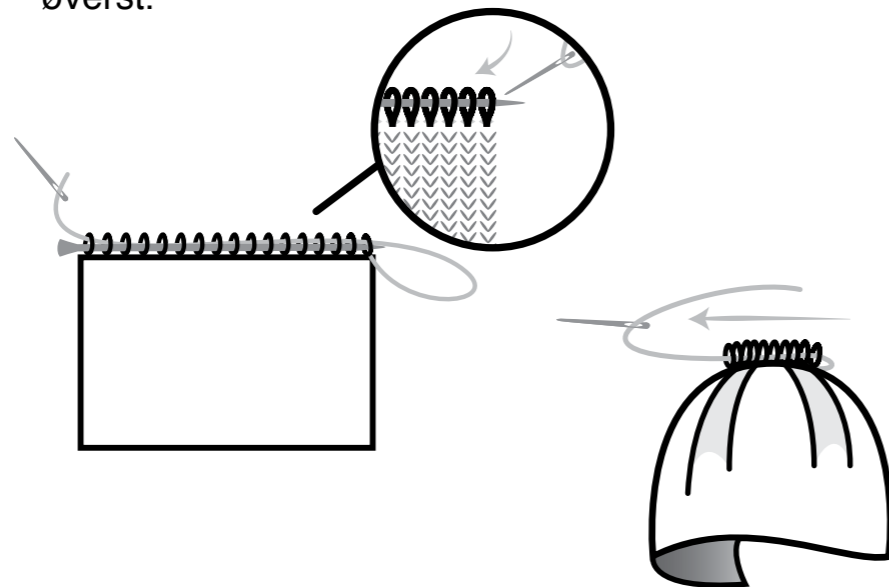

2. Sy siderne af huen med nålen for at lukke den.

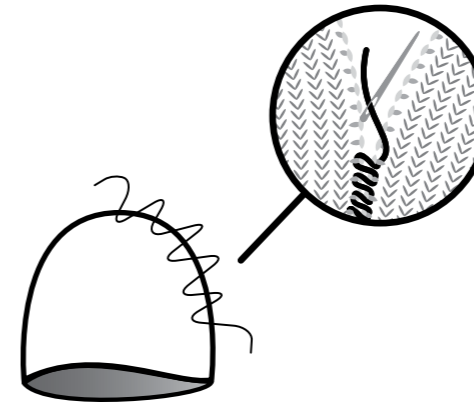

3. For at hæfte ende, skal du binde en knude og gemme garnenderne ved at sy dem ind mellem maskerne med hjælp fra nålen. Når du har hæftet ende i et par centimeter, klipper du garnenderne af langs kanten.

Du kan lære mere om denne teknik gennem vores tutorial "HOW TO CLOSE AND SEAM A BEANIE", som du finder på bloggen på vores hjemmeside [www.weareknitters.dk](http://www.weareknitters.dk)

---

## CUSTOMIZE!

Når du er færdig med at strikke, kan du customize dit projekt med dekorationer, brocher etc. Ha' det sjovt og send dine billeder til os gennem Instagram med hashtaggene **#weareknitters** & **#chessbeanie!**