

Dolce Bow

/bəʊ/ a knot tied with two loops and two loose ends, used especially for tying shoelaces and decorative ribbons.

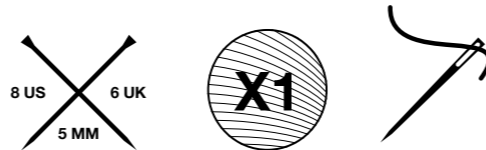

we are knitters

YOU WILL NEED

- 1 skeins of Touch me Mohair from We Are Knitters (50g)
- 5 mm / 8 US / 6 UK needles
- One tapestry needle to finish and connect your pieces

These are the stitches and techniques you'll need to complete this project:

- | | |
|-------------------------------------|------------------------------------------|
| 1. Cast on | 6. SKPO (slip, knit, pass over) * |
| 2. Slip 1 stitch* | 7. Bind off stitches |
| 3. Knit | 8. Stockinette stitches |
| 4. Increase 1 (M1) * | 9. Join |
| 5. Work 2 stitches together* | 10. Weave in ends |

** These techniques are explained in the introduction*

Tutorials for many of these stitches and techniques can be found on our website, make sure to watch them and practice.

RIBBON

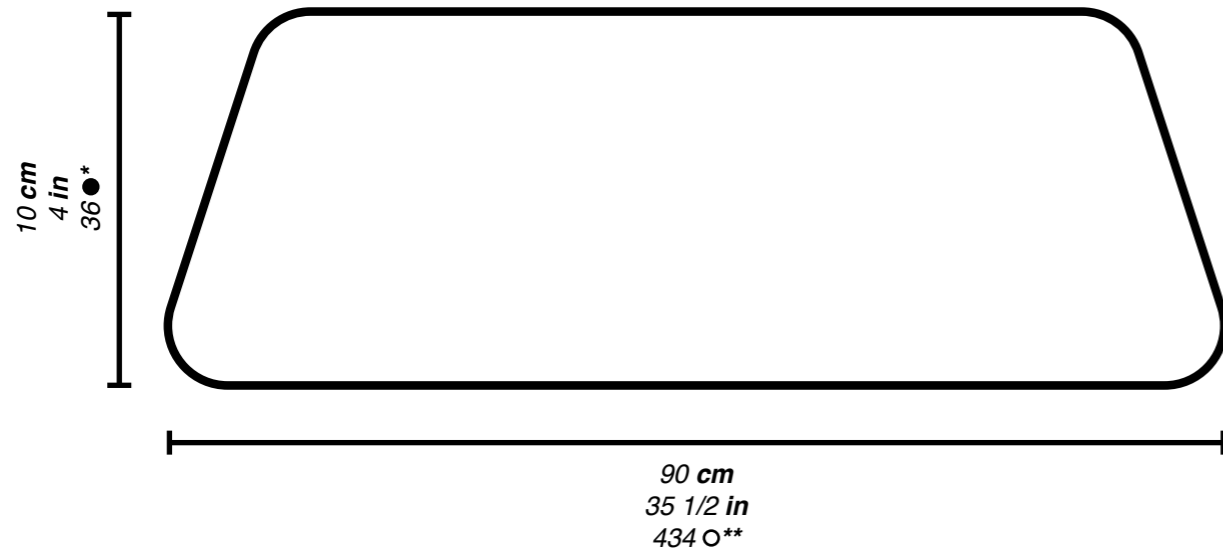

KNOT

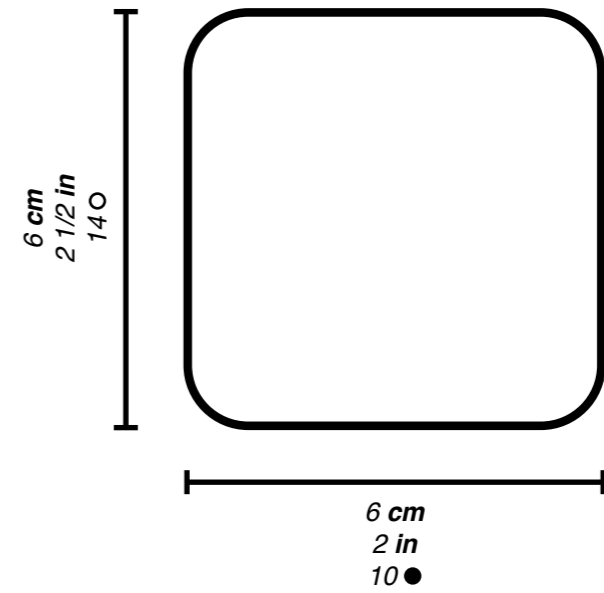

● Stitches ○ Rows

**By being tubular, only half of the stitches casted on are measured.*

***By being tubular, only half of the rows given are measured.*

we are knitters

GAUGE

Take time to save time! Spend 10 minutes making your sample ahead of time, to prevent having to adjust your pattern after you've already begun, which can take hours or days to change, especially if you have to start over completely.

The tension sample is the tension recommended for your project. It is very important to make a tension sample in a 10x10 cm (4"x4") area, where you can count the number of rows and stitches that fit in order to ensure that your tension is correct for the project. With this method, your measurements will correspond with the specifications in the schematic.

If your sample is smaller than recommended, try to knit more loosely. If your sample is larger than recommended, try to knit more tightly.

Ultimately, knitting is an art, not a science and you aren't a machine; so it's normal to have a small variation of 1-3 cm in the end.

You can find more information about creating a tension sample in our blog post "How to measure a tension sample" that you will find on our web site weareknitters.com

KNIT THE GAUGE IN:

STOCKINETTE STITCH

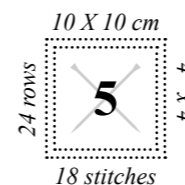

INTRODUCTION

This project is knitted in two pieces, and the main one is worked in tubular stockinette stitch.

Before beginning it is important that you know how to do the following techniques:

Slip 1: To slip 1 stitch, place the yarn where indicated in the pattern, insert the right needle as if to purl and slip the stitch to the right needle without working it.

Increase 1 stitch: When you have to increase 1, pick up the strand between two stitches and twisting it place it on the left-hand needle, then work as indicated in the pattern.

Work 2 stitches together: Work 2 stitches together as if they were 1 stitch.

You can find more details on how to do this on our web page at www.weareknitters.com under the tutorial “HOW TO KNIT 2 STITCHES TOGETHER (K2TOG)”.

SKPO (slip, knit, pass over): Slip 1 stitch as if you were going to knit it. Knit the next stitch. Using your left-hand needle pass the slipped stitch over the knit stitch.

You can find more details on how to do this on our web page at www.weareknitters.com under the tutorial “SLIP, KNIT, PASS OVER (SKPO)”.

START TO KNIT

RIBBON

1. Cast on 6 stitches onto one of the wooden needles.
2. Work rows 1 to 32 in tubular stockinette stitch, keeping in mind the following increases:

Rows 1 and 2: *slip 1 with the yarn in front of your work, knit 1*. Repeat from * to * until the end of the row.

Row 3: slip 1 with the yarn in front of your work, knit 1, increase 1. *Slip 1, knit 1*. Repeat from * to * until the end of the row. You will have 7 stitches.

Row 4: *slip 1, knit 1*. Repeat from * to * until there are 3 stitches left, slip 1, increase 1, slip 1, knit 1. You will have 8 stitches.

Repeat rows 3 and 4 until you reach row 32. At the end of row 32 you will have 36 stitches.

3. Work rows 33 to 402 in tubular stockinette stitch, this means:

Rows 33 to 402: *slip 1 with the yarn in front of your work, knit 1*. Repeat from * to * until the end of the row.

4. Work rows 403 to 434 in tubular stockinette stitch keeping in mind the following decreases:

Row 403: slip 1. Slip 1, slip the next stitch to a spare needle and leave it on hold behind your work, place the second stitch you slipped back to your left-hand needle. Knit 2 together, slip the stitch you had on hold to your right-hand needle. *Slip 1, knit 1*. Repeat from * to * until the end of the row. You will have 35 stitches.

Row 404: *slip 1, knit 1*. Repeat from * to * until there are 5 stitches left. Slip 1, SKPO, slip 1, knit 1. You will have 34 stitches.

Repeat rows 403 and 404 until you reach row 432. At the end of row 432 you will have 6 stitches.

Rows 433 and 434: *slip 1 with the yarn in front of your work and knit 1*. Repeat from * to * until the end of the row.

5. Bind off the stitches as follows: knit 2 together. *Knit 2 together, pass the first stitch on your right-hand needle over the second stitch on your right-hand needle*. Repeat from * to * until there is 1 stitch left on your right-hand needle.

6. Cut the yarn leaving a tail about 12 inches (30 cm) long and pull it out through the last stitch..

KNOT

1. Cast on 10 stitches onto one of the wooden needles with 2 strands of yarn.

2. Work rows 1 to 14 in stockinette stitch, which means:

Odd rows: knit all stitches.

Even rows: purl all stitches.

3. Bind off all stitches.

JOIN AND FINISH

1. Lay the ribbon flat horizontally, with the shortest side up.



2. Take the upper right corner and fold it down, repeat the same with the upper left corner.

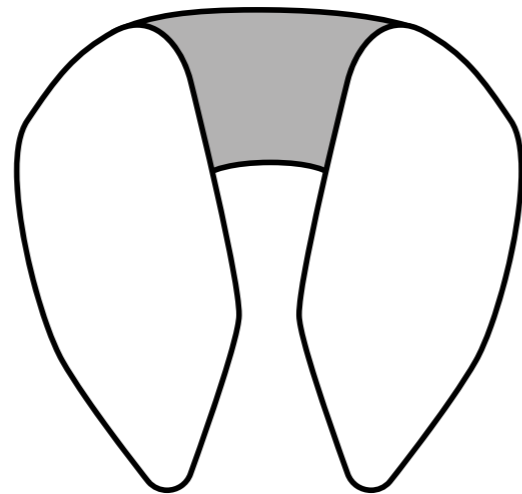

3. Leave about 9 inches (23 cm) on each side, and baste joining both sides together, and gathering it.

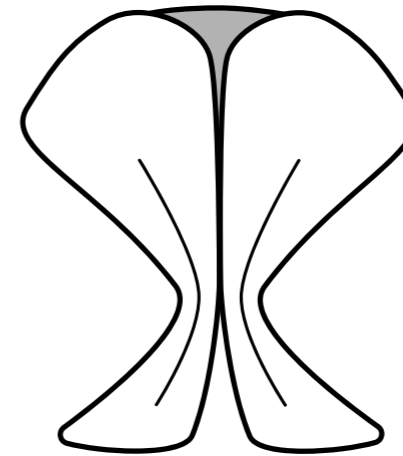

4. Find the middle of the ribbon, gather it and baste it.

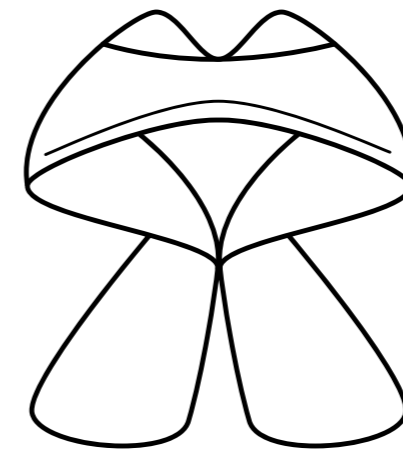

5. Place the basting of the middle on top of the first basting.

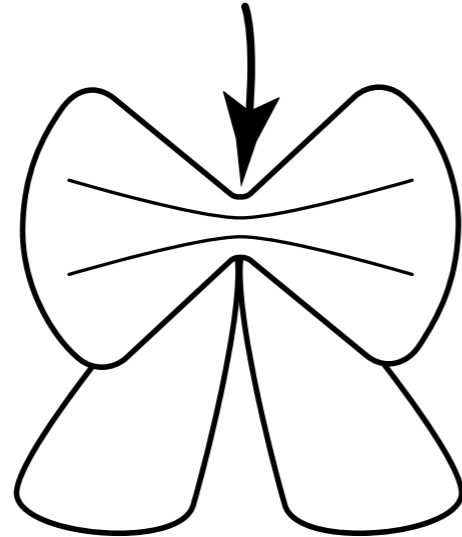

6. Take the knot piece and fold the sides inward so that only the stockinette stitch is visible. Wrap the gathers and align the cast-on stitches with the bind-off stitches and sew it in the back.

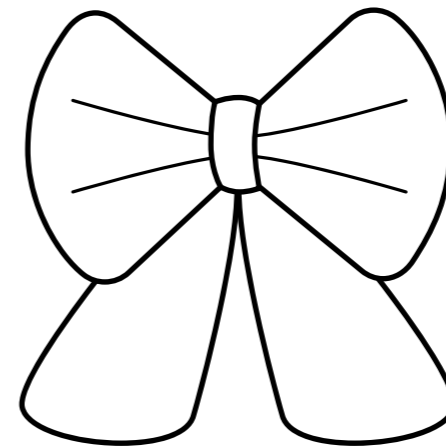

7. To finish, make a knot and weave in the tail end of yarn about 3 inches (8 cm), cut off even with the fabric. Weave in any loose ends in the same way.

SHARE IT!

Send us your pics through Instagram using the hashtags **#weareknitters** & **#dolcebow!**

we are knitters

VOUS AUREZ BESOIN DE

- 1 pelote de Touch me Mohair de We Are Knitters (50g)
- Une paire d'aiguilles de 5 mm / 8 US / 6 UK
- Une aiguille à coudre pour assembler et coudre la pièce

Voici les points et techniques utilisés pour réaliser ce projet :

- | | |
|----------------------------------------------|--------------------------------------------|
| 1. Monter des mailles | 6. Faire 1 surjet simple* |
| 2. Glisser 1 maille sans la tricoter* | 7. Rabattre des mailles |
| 3. Tricoter 1 maille à l'endroit | 8. Point jersey |
| 4. Faire 1 augmentation* | 9. Coudre |
| 5. Tricoter 2 mailles ensemble* | 10. Assembler et terminer le projet |

** Ces techniques sont expliquées dans l'introduction.*

La plupart des tutoriels vidéos de ces points et techniques sont disponibles sur notre site web . N'hésitez pas à les consulter et pratiquer.

RUBAN

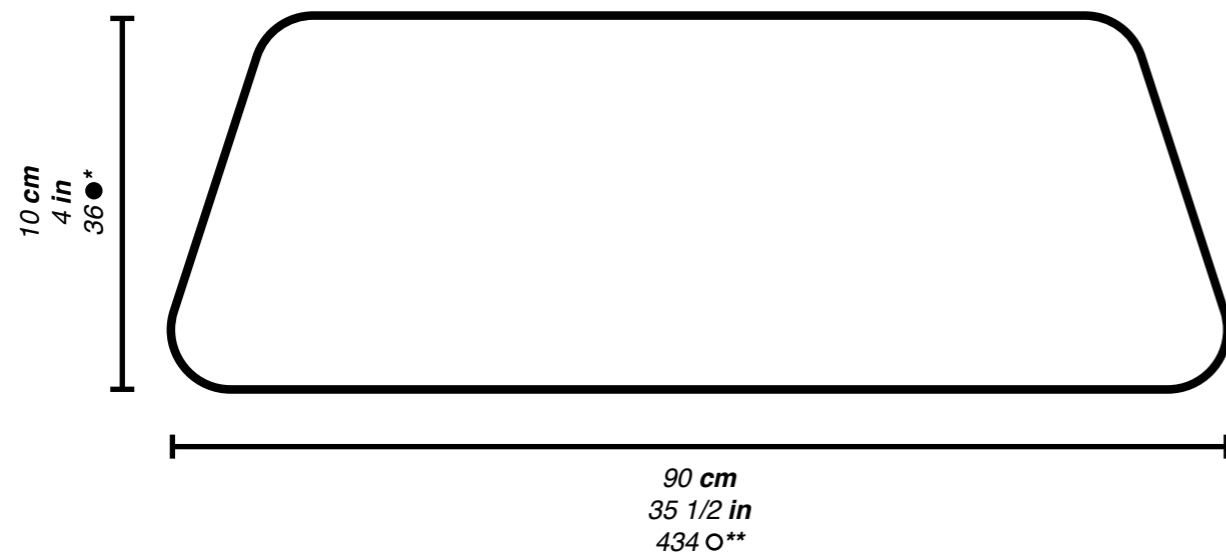

NOEUD

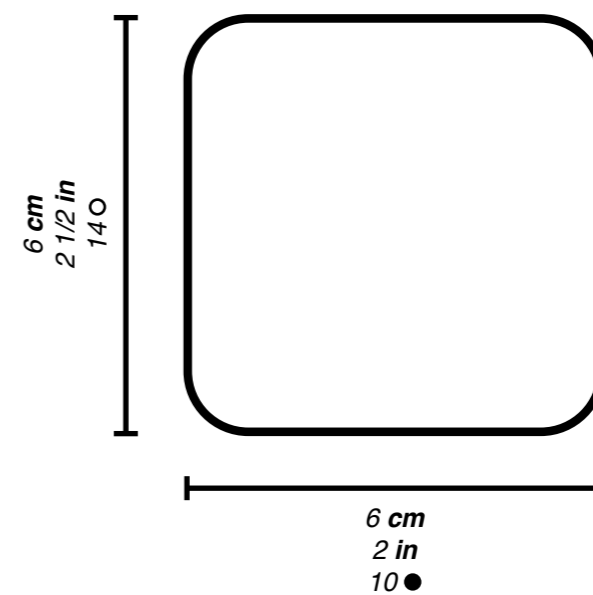

● Mailles ○ Rangs

*Comme il est tubulaire, seule la moitié des mailles montées est mesurée.

**Comme il est tubulaire, seule la moitié des rangs tricotés est mesurée.

ÉCHANTILLON DE TENSION

Prenez votre temps pour en gagner par la suite ! Cela vous prend seulement 10 minutes de réaliser votre échantillon alors qu'ajuster votre pièce peut vous prendre des heures ou plusieurs jours, notamment si vous devez tout recommencer de zéro.

L'échantillon de tension vous donne des indications sur la tension recommandée pour mener à bien votre projet. Il est particulièrement important de faire un échantillon de 10x10 cm, où vous pouvez compter le nombre de rangs et de mailles pour s'assurer que la tension est la bonne. Avec cette méthode, vos mesures correspondront à celles indiquées dans le patron.

Si l'échantillon est plus petit que recommandé, essayez de tricoter un peu moins tendu. Si votre échantillon est plus large, tricotez plus tendu.

Pour finir, le tricot c'est un art à part entière, pas une science exacte, il est donc normal qu'il ait une différence de 1 à 3 cm à la fin.

Vous trouverez plus d'informations sur la création d'un échantillon pour l'échelle des points sur notre blog : "Comment mesurer un échantillon de tension en tricot" sur notre site www.weareknitters.com

TRICOTEZ L'ÉCHANTILLON DE TENSION :

POINT JERSEY

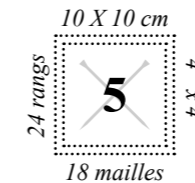

INTRODUCTION

Ce projet se tricote en 2 pièces, la pièce principale est tricotée en point jersey tubulaire.

Avant de commencer à tricoter, il convient de connaître les techniques suivantes :

Glisser une maille sans la tricoter : pour glisser une maille sans la tricoter, placez le fil là où le patron l'indique, introduisez l'aiguille droite dans la maille comme si vous alliez la tricoter à l'envers et glissez cette maille sur l'aiguille droite sans la tricoter.

Faire 1 augmentation : lorsque vous devez faire 1 augmentation, prenez le fil qui se trouve entre 2 mailles, ces deux mailles-ci sont la dernière maille que vous avez sur votre aiguille gauche et la deuxième maille sur votre aiguille droite, placez-le sur l'aiguille gauche en le retournant et tricotez-le à l'endroit.

Tricoter 2 mailles ensemble : tricotez 2 mailles ensemble comme s'il s'agissait d'une seule et même maille.

N'hésitez pas à compléter ces instructions avec le tutoriel "COMMENT TRICOTER DEUX MAILLES ENSEMBLE" que vous trouverez sur notre site www.weareknitters.fr.

Surjet simple : glissez 1 maille sans la tricoter comme si vous alliez la tricoter à l'endroit. Tricotez la maille suivante à l'endroit. À l'aide de l'aiguille gauche, passez la maille que vous avez glissée sans la tricoter par-dessus celle que vous venez de tricoter pour la rabattre.

N'hésitez pas à compléter ces instructions avec le tutoriel "COMMENT TRICOTER DES DIMINUTIONS-SURJET SIMPLE" que vous trouverez sur notre site www.weareknitters.fr.

COMMENCEZ À TRICOTER

RUBAN

1. Montez 6 mailles sur une des aiguilles en bois.

2. Tricotez du rang 1 au rang 32 en point jersey tubulaire en tenant compte des augmentations suivantes :

Rangs 1 et 2 : *glissez 1 maille sans la tricoter avec le fil devant l'ouvrage et tricotez 1 maille endroit*. Répétez de * à * jusqu'à la fin du rang.

Rang 3 : glissez 1 maille sans la tricoter avec le fil devant l'ouvrage, tricotez 1 maille endroit et faites 1 augmentation. *Glissez 1 maille sans la tricoter et tricotez 1 maille endroit*. Répétez de * à * jusqu'à la fin du rang. Vous aurez 7 mailles.

Rang 4 : *glissez 1 maille sans la tricoter et tricotez 1 maille endroit*. Répétez de * à * jusqu'à ce qu'il ne vous reste plus que 3 mailles, glissez 1 maille sans la tricoter, faites 1 augmentation, glissez 1 maille sans la tricoter et tricotez 1 maille endroit. Vous aurez 8 mailles.

Répétez les rangs 3 et 4 jusqu'à atteindre le rang 32. À la fin du rang 32, vous aurez 36 mailles.

3. Tricotez du rang 33 au rang 402 en point jersey tubulaire, c'est-à-dire :

Rangs 33 à 402 : *glissez 1 maille sans la tricoter avec le fil devant l'ouvrage et tricotez 1 maille endroit*. Répétez de * à * jusqu'à la fin du rang.

4. Tricotez du rang 403 au rang 434 en point jersey tubulaire en tenant compte des diminutions suivantes :

Rang 403 : glissez 1 maille sans la tricoter. Glissez 1 maille sans la tricoter, glissez la maille suivante sur une aiguille auxiliaire et laissez-la en attente derrière l'ouvrage. Replacez sur votre aiguille gauche la deuxième maille que vous avez glissée sans la tricoter. Tricotez 2 mailles ensemble à l'endroit, glissez la maille que vous avez laissée en attente sur votre aiguille droite. *Glissez 1 maille sans la tricoter et tricotez 1 maille endroit*. Répétez de * à * jusqu'à la fin du rang. Vous aurez 35 mailles.

Rang 404 : *glissez 1 maille sans la tricoter et tricotez 1 maille endroit*. Répétez de * à * jusqu'à ce qu'il ne reste plus que 5 mailles. Glissez 1 maille sans la tricoter, faites 1 surjet simple, glissez 1 maille sans la tricoter et tricotez 1 maille endroit. Vous aurez 34 mailles.

Répétez les rangs 403 et 404 jusqu'à atteindre le rang 432. À la fin du rang 432, vous aurez 6 mailles.

Rangs 433 et 434 : *glissez 1 maille sans la tricoter avec le fil devant l'ouvrage et tricotez 1 maille endroit*. Répétez de * à * jusqu'à la fin du rang.

5. Rabattez les mailles de la façon suivante : tricotez 2 mailles ensemble à l'endroit. *Tricotez 2 mailles ensemble à l'endroit, glissez la première maille de votre aiguille droite sur la deuxième maille de la même aiguille*. Répétez de * à * jusqu'à ce qu'il ne reste plus que 1 maille sur votre aiguille droite.

6. Coupez le fil à environ 30 cm de la fin et tirez sur lui jusqu'à en sortir l'extrémité.

NOEUD

1. Montez 10 mailles sur une des aiguilles en bois en double fil.

2. Tricotez du rang 1 au rang 14 en point jersey, c'est-à-dire :

Rangs impairs : tricotez toutes les mailles à l'endroit.

Rangs pairs : tricotez toutes les mailles à l'envers.

3. Rabattez toutes les mailles.

TERMINEZ LE PROJET

1. Posez le ruban à plat horizontalement, son côté le plus court vers le haut.



2. Prenez le coin supérieur droit et pliez-le vers le bas. Répétez la même chose avec le coin supérieur gauche.

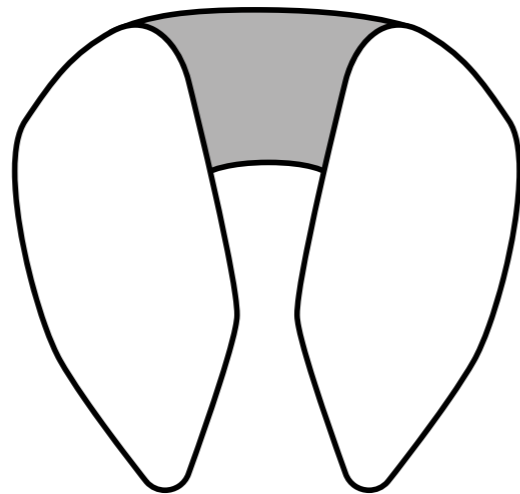

3. Laissez les 23 derniers centimètres de chaque côté et faites un point de bâti pour relier les deux côtés, puis froncez-le.

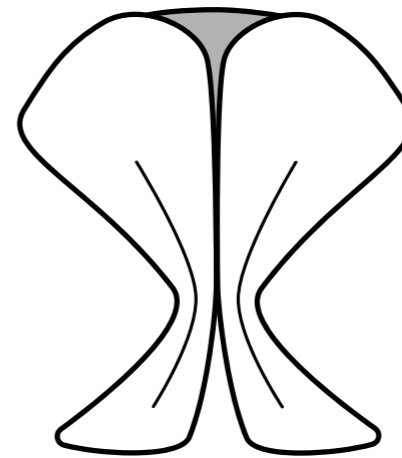

4. Localisez la moitié du ruban, faites un point de bâti, puis froncez-le.

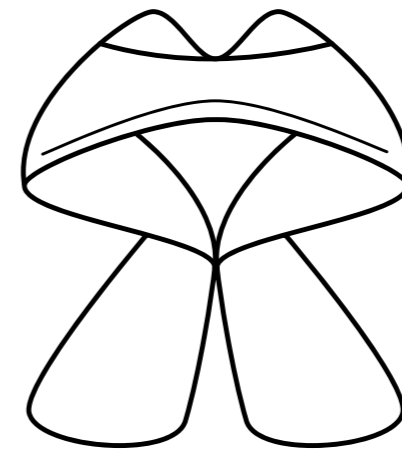

5. Placez le point de bâti de la moitié du ruban sur l'autre.

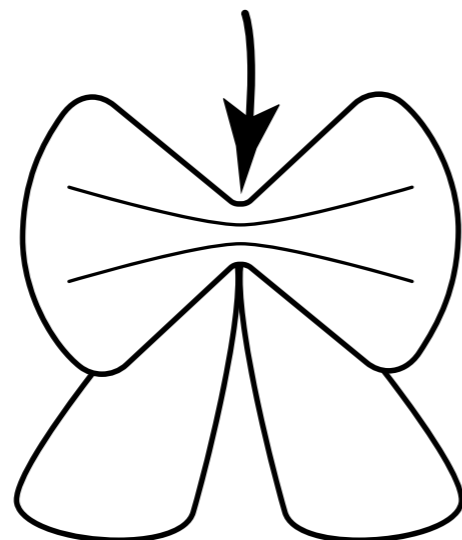

6. Prenez la pièce du nœud et repliez les côtés vers l'intérieur de manière à ce que seul le point jersey soit visible. Entourez les deux fronces et alignez les mailles que vous avez montées avec celles que vous avez rabattues et cousez-les sur la partie postérieure.

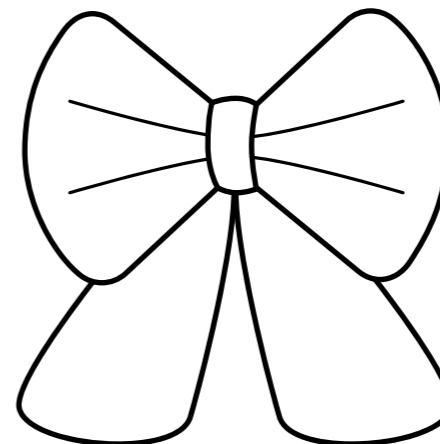

7. Pour finir, faites un nœud et à l'aide de l'aiguille à coudre, camouflez les fils restants entre les mailles tricotées. Lorsque vous aurez camouflé quelques centimètres, coupez les fils à ras du tricot.

PARTAGEZ-LE!

Envoyez-nous vos photos via Instagram avec le hashtag **#weareknitters** et **#dolcebow!**

we are knitters

DU BENÖTIGST

- 1 Knäuel Touch me Mohair von We Are Knitters (50g)
- 5 mm / 8 US / 6 UK Stricknadeln
- Eine Stopfnadel für die Fertigstellung

Du wirst diese Muster und Techniken für dieses Projekt verwenden:

- | | |
|----------------------------------------|--------------------------------------------------|
| 1. Maschen anschlagen | 6. 2 Maschen überzogen zusammenstricken * |
| 2. 1 Masche abheben * | 7. Maschen abketten |
| 3. 1 Masche rechts stricken | 8. Glatt rechts |
| 4. 1 Zunahme machen* | 9. Teile zusammennähen |
| 5. 2 Maschen zusammenstricken * | 10. Projekt fertigstellen |

**Diese Techniken werden in der Einleitung erklärt.*

Für viele dieser Muster und Techniken findest du Videos auf unserer Website. Schau einfach vorbei und übe ein wenig bevor du loslegst!

SCHLEIFE

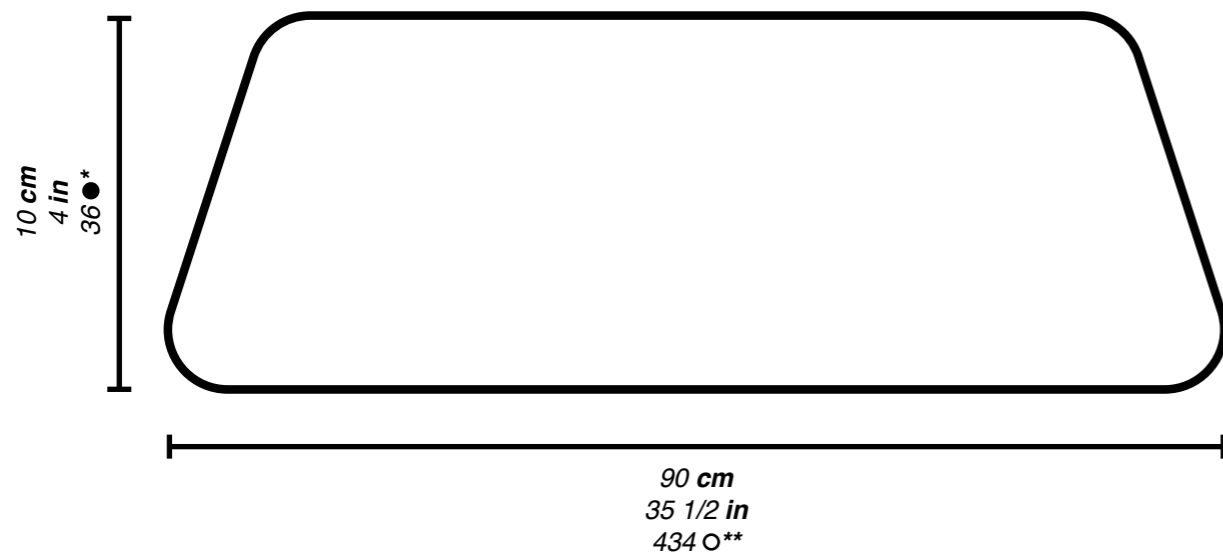

KNOTEN

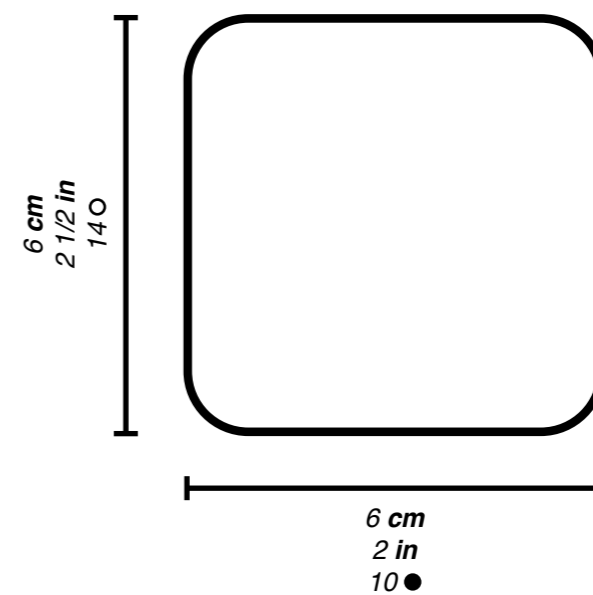

● *Maschen* ○ *Reihen*

*Da es röhrenförmig ist, wird nur die Hälfte der angeschlagenen Maschen gemessen.

**Da es röhrenförmig ist, wird nur die Hälfte der Reihen gemessen.

we are knitters

MASCHENPROBE

Nimm dir Zeit um Zeit zu sparen!
Du brauchst 10 Minuten um deine Maschenprobe zu fertigen, während es Stunden oder Tage dauern kann, wenn du die Anleitung später anpassen und eventuell von vorne anfangen musst.

Mit der Maschenprobe wirst du überprüfen, ob die Spannung beim Stricken die empfohlene für dieses Projekt ist. Es ist sehr wichtig eine Maschenprobe von 10x10 cm zu machen, bei der du die Reihen und Maschen, die in die Probe passen, zählen kannst, um so festzustellen, ob die Spannung richtig ist. Mit dieser Methode werden deine Endmaße mit denen in der Anleitung übereinstimmen.

Wenn deine Probe kleiner als empfohlen geworden ist, versuche lockerer zu stricken. Wenn sie größer ausgefallen ist, versuche fester zu stricken.

Stricken ist eine Kunst, keine Wissenschaft und du bist keine Maschine, es ist also normal wenn dein Strickstück am Ende 1-3 cm abweicht.

Du wirst mehr Information hierzu im Blog Post „Wie man die Spannung eines Musters misst“ finden. Diesen findest du auf unserer Webseite weareknitters.de

STRICKE DIE MASCHENPROBE IN:

GLATT RECHTS

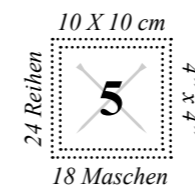

EINLEITUNG

Dieses Projekt wird in 2 Teilen gestrickt, wobei der Hauptteil schlauchförmig in glatt rechts gestrickt wird.

Bevor du mit dem Stricken beginnst, ist es wichtig, dass du die folgenden Techniken kennst:

Eine Masche abheben: Um eine Masche abzuheben, lege den Faden vor die Arbeit, führe die rechte Nadel in die Masche ein, als würdest du sie links stricken, und hebe die Masche auf die rechte Nadel, ohne sie zu stricken.

1 Zunahme machen: Wenn du 1 Zunahme machen musst, nimm den Querfaden zwischen 2 Maschen, diese beiden Maschen sind die letzte Masche, die du auf deiner linken Nadel hast, und die zweite Masche auf deiner rechten Nadel, lege sie verdreht auf die linke Nadel und stricke sie rechts.

2 Maschen zusammenstricken: Stricke 2 Maschen zusammen, als wären sie eine.

Du kannst diese Anweisungen mit dem Tutorial „WIE MAN ZWEI MASCHEN ZUSAMMENSTRICKT“ ergänzen, das du auf unserer Website www.weareknitters.com findest.

Zwei Maschen überzogen zusammenstricken: Hebe 1 Masche ab, als würdest du sie rechts stricken. Stricke die nächste Masche rechts. Führe mit der linken Nadel die Masche, die du nicht gestrickt hast, über die Masche, die du gestrickt hast, um sie zu schließen.

Du kannst diese Anweisungen mit dem Tutorial „WIE MAN ABNAHMEN STRICKT - 2 MASCHEN ÜBERZOGEN ZUSAMMENSTRICKEN“ ergänzen, das du auf unserer Website www.weareknitters.com findest.

LOS GEHT'S

SCHLEIFE

1. Schlage 6 Maschen auf einer deiner Holzstricknadeln an.

2. Stricke Reihen 1 bis 32 schlauchförmig in glatt rechts und beachte dabei die folgenden Zunahmen:

Reihen 1 und 2: *Hebe 1 Masche mit dem Faden vor der Arbeit ab und stricke 1 Masche rechts* wiederhole von * bis * bis zum Ende der Reihe.

Reihe 3: Hebe 1 Masche mit dem Faden vor der Arbeit ab, stricke 1 Masche rechts und mache 1 Zunahme. *Hebe 1 Masche ab und stricke 1 Masche rechts*. Wiederhole von * bis * bis zum Ende der Reihe. Dann hast du 7 Maschen.

Reihe 4: *Hebe 1 Masche ab und stricke 1 Masche rechts* Wiederhole von * bis * bis noch 3 Maschen übrigbleiben, hebe 1 Masche ab, mache 1 Zunahme, hebe 1 Masche ab und stricke 1 Masche rechts. Dann hast du 8 Maschen.

Wiederhole Reihen 3 und 4 bis du Reihe 32 erreicht hast. Am Ende der Reihe 32 hast du 36 Maschen.

3. Stricke Reihen 33 bis 402 schlauchförmig in glatt rechts, d. h.:

Reihen 33 bis 402: *Hebe 1 Masche mit dem Faden vor der Arbeit ab und stricke 1 Masche rechts* wiederhole von * bis * bis zum Ende der Reihe.

4. Stricke Reihen 403 bis 434 schlauchförmig in glatt rechts und beachte dabei die folgenden Abnahmen:

Reihe 403: Hebe 1 Masche ab. Hebe 1 Masche ab, lege die nächste Masche auf eine Hilfsnadel und lege sie hinter der Arbeit still, lege die zweite Masche, die du abgehoben hast, wieder auf deine linke Nadel. Stricke 2 Maschen rechts zusammen und lege die stillgelegte Masche auf deine rechte Nadel. *Hebe 1 Masche ab und stricke 1 Masche rechts*. Wiederhole von * bis * bis zum Ende der Reihe. Dann hast du 35 [39] Maschen.

Reihe 404: *Hebe 1 Masche ab und stricke 1 Masche rechts*. Wiederhole von * bis * bis noch 5 Maschen übrigbleiben. Hebe 1 Masche ab, stricke 2 Maschen überzogen zusammen, hebe 1 Masche ab und stricke 1 Masche rechts. Dann hast du 34 [38] Maschen.

Wiederhole Reihen 403 und 404 bis du Reihe 432 erreicht hast. Am Ende der Reihe 432 hast du 6 Maschen.

Reihen 433 und 434: *Hebe 1 Masche mit dem Faden vor der Arbeit ab und stricke 1 Masche rechts* wiederhole von * bis * bis zum Ende der Reihe.

5. Kette die Maschen wie folgt ab: Stricke 2 Maschen rechts zusammen. *Stricke 2 Maschen rechts zusammen und lege die erste Masche deiner rechten Nadel über die zweite Masche deiner rechten Nadel *. Wiederhole von * bis * bis noch 1 Masche auf deiner rechten Nadel übrigbleibt.

6. Schneide den Faden etwa 30 cm vor dem Ende ab und ziehe an ihm bis die Spitze herauskommt.

KNOTEN

1. Schlage 10 Maschen mit doppeltem Faden auf einer deiner Holzstricknadeln an.

2. Stricke Reihen 1 bis 14 in glatt rechts, d. h.:

Ungerade Reihen: Stricke alle Maschen rechts.

Gerade Reihen: Stricke alle Maschen links.

3. Kette alle Maschen ab.

ZUSAMMENNÄHEN UND FERTIGSTELLEN

1. Lege die Schleife waagrecht und flach hin. Mit der kürzeren Seite nach oben.



2. Nimm die obere rechte Ecke und falte sie nach unten, wiederhole das Gleiche mit der oberen linken Ecke.

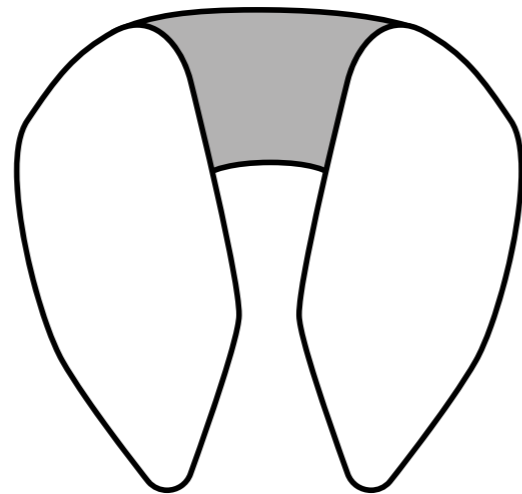

3. Lass die letzten 23 cm jeder Seite über und ziehe einen Heffaden durch, der beide Seiten verbindet, und ziehe den Faden dann fest, bis er sich kräuselt.

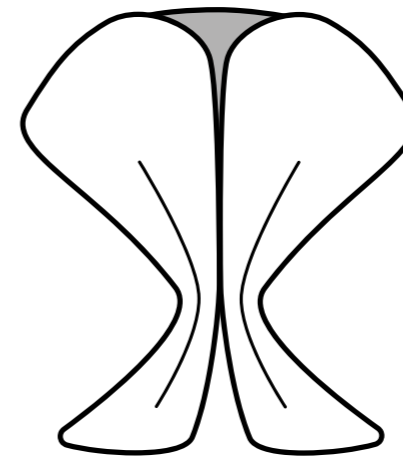

4. Suche die Mitte der Schleife, führe einen Heffaden hindurch und ziehe den Faden dann fest, bis er sich kräuselt.

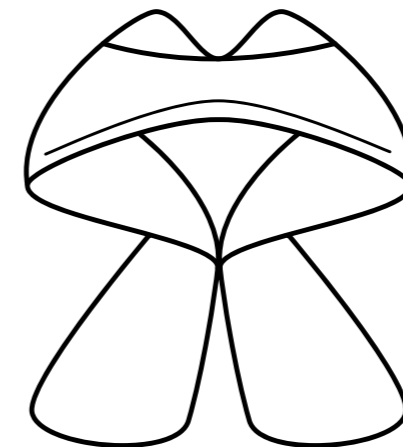

5. Lege den Faden in der Mitte der Schleife über den anderen Faden.

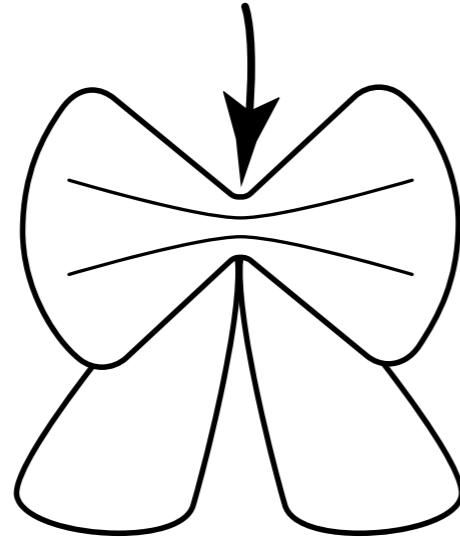

6. Nimm das Knotenstück und falte die Seiten nach innen, sodass nur das Muster in glatt rechts zu sehen ist. Gehe um die beiden Raffungen herum und richte die angeschlagenen Maschen mit den geschlossenen Maschen aus und vernähe sie auf der Rückseite.

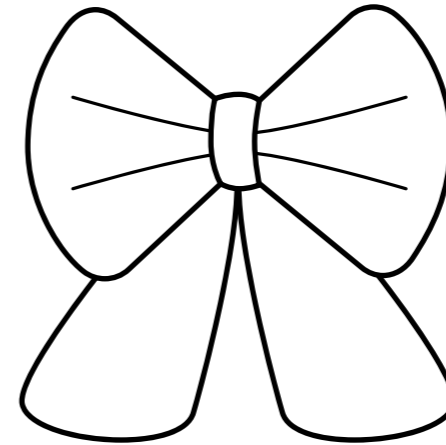

7. Zum Schluss verknotest Du die Fäden und verwebst sie mit Hilfe der Nähnadel mehrere Zentimeter im Gestrück. Schneide sie dann bündig ab.

TEILE ES!

Falls du dein Ergebnis mit uns auf Instagram teilen möchtest, markiere dein Foto mit den Hashtags **#weareknitters** und **#dolcebow!**

we are knitters

NECESITARÁS

- 1 ovillo de Touch me Mohair de We Are Knitters (50g)
- Un par de agujas de 5 mm / 8 US / 6 UK
- Una aguja lanera para unir y rematar

Estos son los puntos y técnicas que vas a necesitar para realizar este proyecto:

- | | |
|-------------------------------------|-----------------------------------|
| 1. Montar puntos | 6. Hacer 1 surjete simple* |
| 2. Pasar 1 punto sin tejer* | 7. Cerrar puntos |
| 3. Tejer 1 punto del derecho | 8. Punto jersey |
| 4. Hacer 1 aumento* | 9. Coser |
| 5. Tejer 2 puntos juntos* | 10. Rematar |

** Estas técnicas tienen explicación en la introducción.*

La mayoría de estos puntos y técnicas tienen tutorial en nuestra web. No dudes en consultarlos y practicar.

LAZO

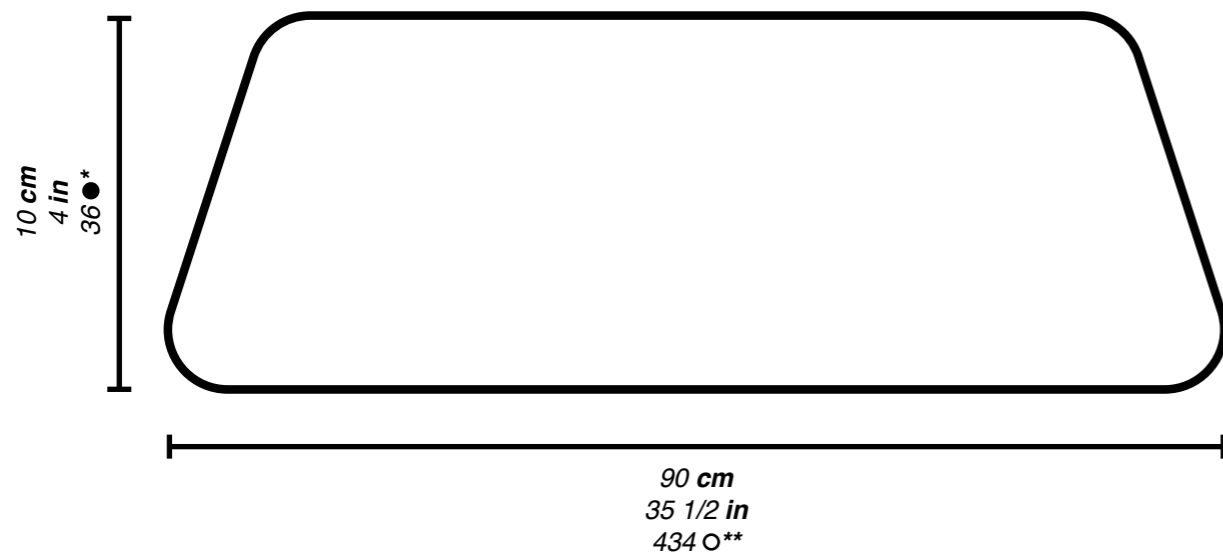

NUDO

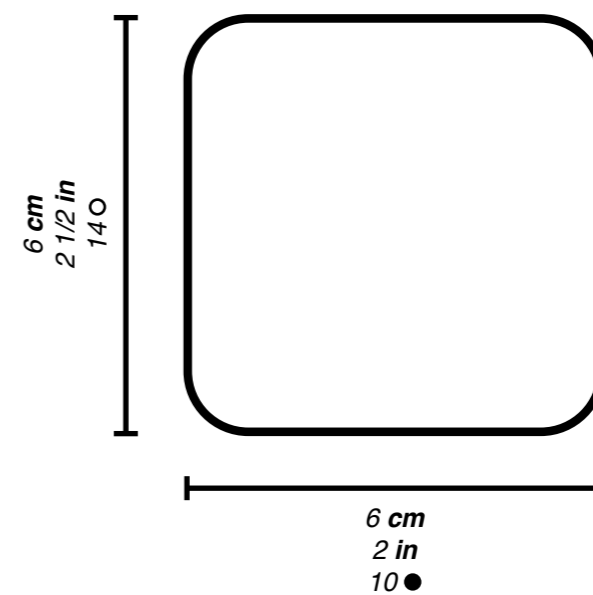

● *Puntos* ○ *Vueltas*

**Al ser tubular solo se miden la mitad de los puntos que se montan.*

***Al ser tubular solo se miden la mitad de las vueltas que se dan.*

MUESTRA DE TENSIÓN

¡Tómate tu tiempo para ahorrar tiempo!
Hacer tu muestra te llevará 10 minutos,
mientras que ajustar tu proyecto una vez
tejido, te llevará horas o incluso días si
tienes que empezar de nuevo.

La muestra de tensión es la tensión
recomendada para la realización de tu
proyecto. Es muy importante que antes de
empezar tu labor hagas una muestra para
contar cuántos puntos y cuántas vueltas
cabén en 10x10 cm para asegurarte de que
tu tensión es la correcta para este proyecto.
De este modo, tus medidas corresponderán
con las especificadas en el esquema.

Si tu muestra es más pequeña que la
recomendada, trata de tejer un poco más
suelto. Si tu muestra es más grande que la
recomendada, trata de tejer un poco más
apretado.

Por último, ten en cuenta que tejer no es
una ciencia exacta ni se hace a máquina. Es
normal que tus medidas puedan variar en 1
a 3 centímetros de las finales.

Puedes encontrar más información sobre
la muestra del punto en el post del blog:
“CÓMO MEDIR UNA MUESTRA DE
TENSIÓN” que encontrarás en nuestra web
weareknitters.com

TEJE LA MUESTRA DE TENSIÓN EN:

PUNTO JERSEY

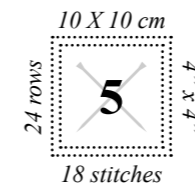

INTRODUCCIÓN

Este proyecto se teje en 2 piezas y la principal está tejida en punto jersey tubular.

Te recomendamos que antes de empezar a tejer marques los números correspondientes a la talla que necesites para facilitar la lectura del patrón mientras trabajas.

Antes de empezar a tejer es importante que conozcas las siguientes técnicas:

Pasar un punto sin tejer: para pasar un punto sin tejer, coloca la hebra por delante de la labor, introduce la aguja derecha en el punto como si fueras a tejerlo del revés y pasa el punto a la aguja derecha sin tejerlo.

Hacer 1 aumento: cuando tengas que hacer 1 aumento, toma la hebra que hay entre 2 puntos, estos dos puntos son el último punto que tienes en tu aguja izquierda y el segundo punto de tu aguja derecha, colócala en la aguja izquierda retorciéndola y téjela del derecho.

Tejer 2 puntos juntos: teje 2 puntos juntos como si fueran uno solo.

Puedes completar estas instrucciones con el tutorial “CÓMO TEJER DOS PUNTOS JUNTOS” que encontrarás en nuestra web www.weareknitters.com.

Surjete simple: pasa 1 punto sin tejer como si fueras a tejerlo del derecho. Teje el siguiente punto del derecho. Con la ayuda de la aguja izquierda, pasa el punto que pasaste sin tejer por encima del que tejiste para cerrarlo.

Puedes completar estas instrucciones con el tutorial “CÓMO TEJER DISMINUCIONES-SURJETE SIMPLE” que encontrarás en nuestra web www.weareknitters.com.

COMIENZA A TEJER

LAZO

1. Monta 6 puntos en una de las agujas de madera.
2. Teje de la vuelta 1 a la 32 a punto jersey tubular teniendo en cuenta los siguientes aumentos:

Vueltas 1 y 2: *pasa 1 punto sin tejer con la hebra por delante de la labor y teje 1 punto del derecho* repite de * a * hasta el final de la vuelta.

Vuelta 3: pasa 1 punto sin tejer con la hebra por delante de la labor, teje 1 punto del derecho y haz 1 aumento. *Pasa 1 punto sin tejer y teje 1 punto del derecho*. Repite de * a * hasta el final de la vuelta. Tendrás 7 puntos.

Vuelta 4: *pasa 1 punto sin tejer y teje 1 punto del derecho*. Repite de * a * hasta que te queden 3 puntos, pasa 1 punto sin tejer, haz 1 aumento, pasa 1 punto sin tejer y teje 1 punto del derecho. Tendrás 8 puntos.

Repite las vueltas 3 y 4 hasta llegar a la vuelta 32. Al final de la vuelta 32 tendrás 36 puntos.

3. Teje de la vuelta 33 a la 402 a punto jersey tubular esto es:

Vueltas 33 a 402: *pasa 1 punto sin tejer con la hebra por delante de la labor y teje 1 punto del derecho* repite de * a * hasta el final de la vuelta.

4. Teje de la vuelta 403 a la 434 a punto jersey tubular teniendo en cuenta las siguientes disminuciones:

Vuelta 403: pasa 1 punto sin tejer. Pasa 1 punto sin tejer, pasa el siguiente punto a una aguja auxiliar y déjala en espera por detrás de la labor, vuelve a poner el segundo punto que pasaste sin tejer a tu aguja izquierda. Teje 2 puntos juntos del derecho, pasa el punto que tenías en espera a tu aguja derecha. *Pasa 1 punto sin tejer y teje 1 punto del derecho*. Repite de * a * hasta el final de la vuelta. Tendrás 35 puntos.

Vuelta 404: *pasa 1 punto sin tejer y teje 1 punto del derecho*. Repite de * a * hasta que te queden 5 puntos. Pasa 1 punto sin tejer, haz 1 surjete simple, pasa 1 punto sin tejer y teje 1 punto del derecho. Tendrás 34 puntos.

Repite las vueltas 403 y 404 hasta llegar a la vuelta 432 . Al final de la vuelta 432 tendrás 6 puntos.

Vueltas 433 y 434 : *pasa 1 punto sin tejer con la hebra por delante de la labor y teje 1 punto del derecho* repite de * a * hasta el final de la vuelta.

5. Cierra los puntos de la siguiente manera: teje 2 puntos juntos del derecho. *Teje 2 puntos juntos del derecho, pasa el primer punto de tu aguja derecha sobre el segundo punto de tu aguja derecha*. Repite de * a * hasta que te quede 1 punto en tu aguja derecha.

6. Corta la hebra a unos 30 cm del final y tira de ella hasta sacar la punta.

NUDO

1. Monta 10 puntos en una de las agujas de madera a doble hebra.

2. Teje de la vuelta 1 a la 14 a punto jersey, esto es:

Vueltas impares: teje todos los puntos del derecho.

Vueltas pares: teje todos los puntos del revés.

3. Cierra todos los puntos.

UNIR Y REMATAR

1. Pon el lazo en plano en forma horizontal. Con el lado más corto hacia arriba.



2. Coge la esquina superior derecha y dóblala hacia abajo, repite lo mismo con la esquina superior izquierda.

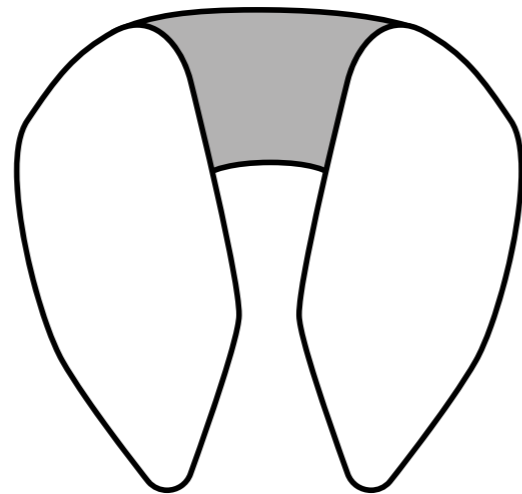

3. Deja los últimos 23 cm de cada lado y pasa un hilván uniéndolos y frúncelos.

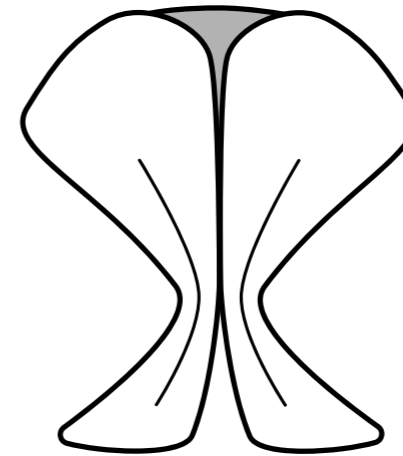

4. Localiza la mitad del lazo pasa un hilván y frúncelo.

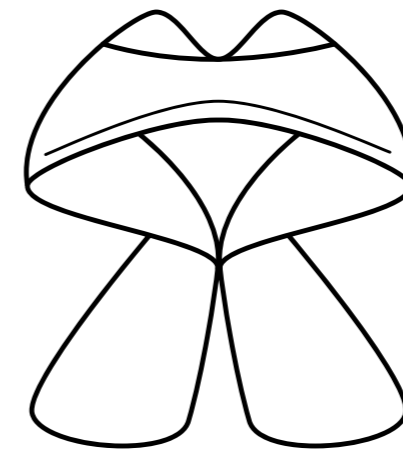

5. Coloca el hilván de la mitad del lazo por encima del otro hilván.

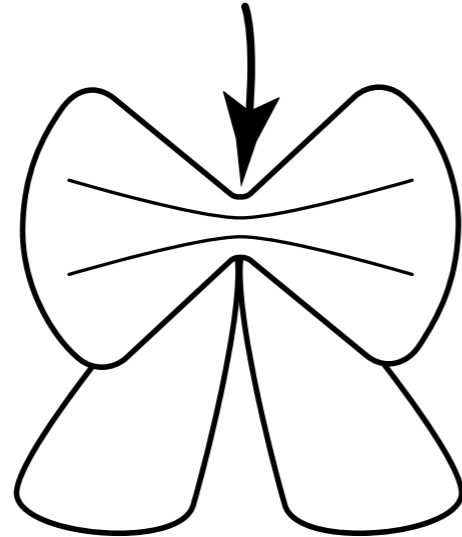

6. Coge la pieza del nudo y dobla los laterales hacia adentro de forma que se vea solo el punto jersey. Rodea los dos frunces y alinea los puntos montados con los puntos cerrados y cóselo por la parte posterior.

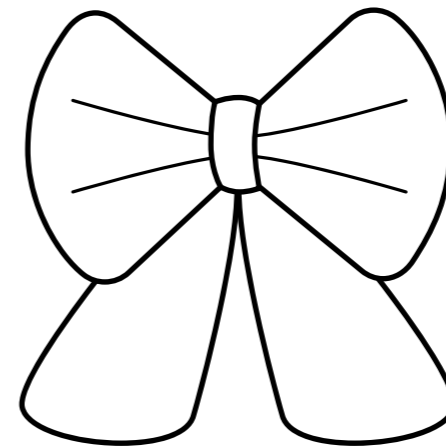

7. Para rematar, haz un nudo y camufla las hebras sobrantes metiéndolas entre los puntos con la ayuda de la aguja lanera. Cuando hayas metido varios centímetros córtalas a ras.

¡COMPÁRTELO!

¡Mándanos fotos a través de Instagram con el hashtag **#weareknitters** y **#dolcebow!**

we are knitters

AVRAI BISOGNO

- 1 gomitolo di Touch me Mohair da 50 grammi di We Are Knitters
- Un paio di ferri calibro 5 mm / 8 US / 6 UK.
- Un ago da lana per finire e cucire i pezzi.

Qui trovi un elenco dei punti e delle tecniche utilizzati per questo progetto:

- | | |
|---------------------------------------------|----------------------------------------|
| 1. Avviare le maglie | 6. Fare 1 accavallata semplice* |
| 2. Passare 1 maglia senza lavorarla* | 7. Intrecciare le maglie |
| 3. Lavorare 1 maglia a diritto | 8. Maglia rasata |
| 4. Fare 1 aumento* | 9. Cucire |
| 5. Lavorare 2 maglie insieme* | 10. Rifinire |

**Queste tecniche verranno spiegate nell'introduzione.*

Sul nostro sito puoi trovare i tutorial relativi a molti di questi punti e tecniche. Non aspettare: guardali ed esercitati.

FIOCCO

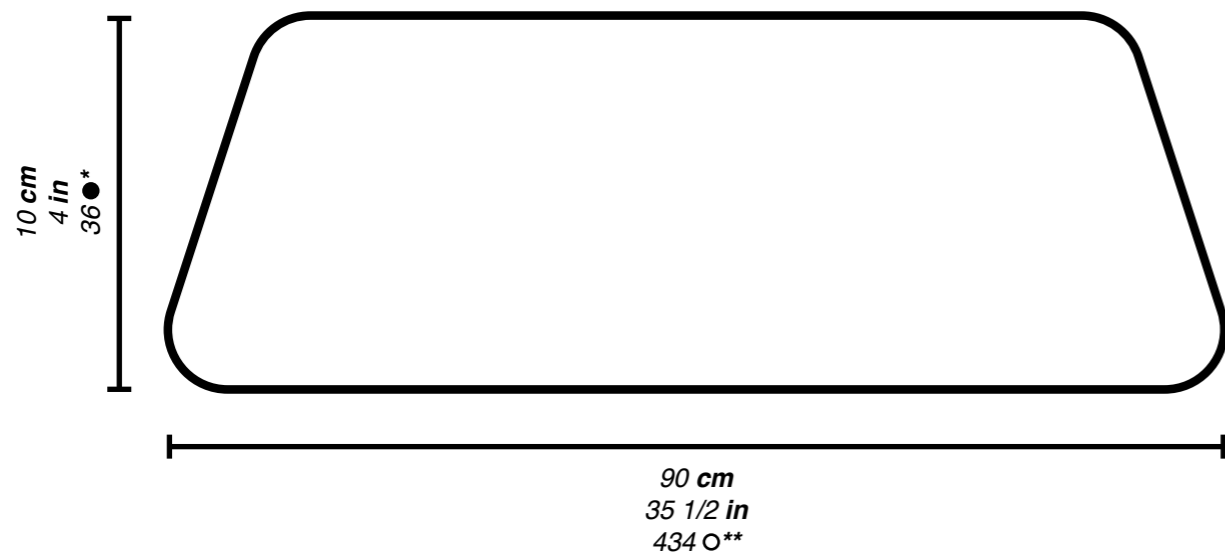

NODO

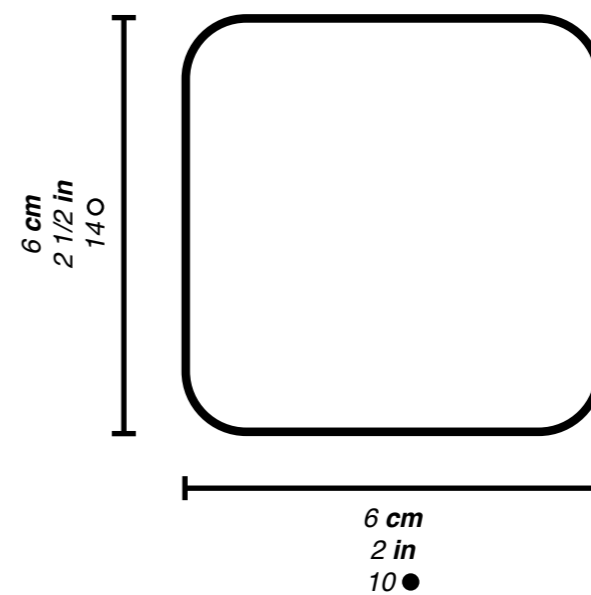

● Maglie ○ Ferri

*Essendo tubolare, si misurano solo metà delle maglie che si avviano.

**Essendo tubolare, si misurano solo metà dei ferri lavorati.

TENSIONE

Per risparmiare tempo, dedica un po' di tempo al campione! In 10 minuti puoi realizzare un campione, grazie al quale non dovrai apportare modifiche al capo dopo aver iniziato, le modifiche possono richiedere ore o giornate intere, soprattutto se sei già avanti nella lavorazione.

Fai un campione per riuscire ad arrivare alla tensione indicata per lavorare il capo. È molto importante fare un quadrato di 10x10 cm, poi contare il numero di maglie e ferri per assicurarti di raggiungere la tensione corretta per il progetto. In questo modo, otterrai le misure corrispondenti a quelle dello schema.

Se il campione è più piccolo rispetto alla dimensione consigliata, cerca di lavorare più morbidamente. Se il campione è più grande, cerca di lavorare un po' più stretto.

Ricorda che il lavoro a maglia è un'arte, non una scienza esatta e tu non sei una macchina, quindi è normale avere una variazione di 1-3 cm nel lavoro finito.

Puoi trovare ulteriori informazioni sulla mostra del campione nel blog del nostro sito weareknitters.com, consultando l'articolo "Come misurare un campione di tensione".

REALIZZA IL CAMPIONE A:

MAGLIA RASATA

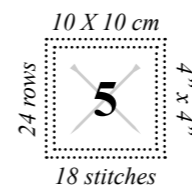

INTRODUZIONE

Questo capo si lavora in 2 pezzi, e il principale è lavorato a maglia rasata tubolare.

Prima di iniziare, assicurati di conoscere le tecniche che seguono:

Passare una maglia senza lavorarla: per passare una maglia senza lavorarla, colloca il filo davanti al lavoro, inserisci il ferro destro nella maglia come se volessi lavorarla a rovescio e passa la maglia al ferro destro senza lavorarla.

Fare 1 aumento: quando devi fare 1 aumento, prendi il filo tra le 2 maglie, e cioè tra l'ultima maglia che hai sul ferro sinistro e la seconda maglia del ferro destro, voltalo e portalo sul ferro sinistro poi lavoralo a diritto.

Lavorare 2 maglie insieme: lavora 2 maglie insieme come se fossero una.

Puoi completare queste istruzioni consultando il tutorial "COME LAVORARE DUE MAGLIE INSIEME", disponibile sul nostro sito www.weareknitters.com.

Accavallata semplice: passa 1 maglia senza lavorarla come se dovessi lavorarla a diritto. Lavora a diritto la maglia successiva. Con il ferro di sinistra, porta la maglia che hai passato sopra quella lavorata per intrecciarla.

Puoi completare queste istruzioni con il tutorial "COME LAVORARE LE DIMINUZIONI-ACCAVALLATA SEMPLICE" che troverai sul nostro sito web www.weareknitters.it.

INIZIAMO

FIOCCO

1. Avvia 6 maglie su uno dei ferri di legno.

2. Lavora dal ferro 1 al ferro 32 a maglia rasata tubolare, realizzando contemporaneamente gli aumenti indicati in seguito:

Ferri 1 e 2: *passa 1 maglia senza lavorarla con il filo davanti al lavoro e lavora 1 maglia a diritto*. Ripeti da * a * fino alla fine del ferro.

Ferro 3: passa 1 maglia senza lavorarla con il filo davanti al lavoro, lavora 1 maglia a diritto e fai 1 aumento. *Passa 1 maglia senza lavorarla e lavora 1 maglia a diritto*. Ripeti da * a * fino alla fine del ferro. Avrai 7 maglie.

Ferro 4: *passa 1 maglia senza lavorarla e lavora 1 maglia a diritto*. Ripeti da * a * finché non rimangono 3 maglie, passa 1 maglia senza lavorarla, fai 1 aumento, passa 1 maglia senza lavorarla e lavora 1 maglia a diritto. Avrai 8 maglie.

Ripeti i ferri 3 e 4 fino ad arrivare al ferro 32. Alla fine del ferro 32 avrai 36 maglie.

3. Lavora dal ferro 33 al ferro 402 a maglia rasata tubolare e cioè:

Dal ferro 33 al ferro 402: *passa 1 maglia senza lavorarla con il filo davanti al lavoro e lavora 1 maglia a diritto* ripeti da * a * fino alla fine del ferro.

4. Lavora dal ferro 403 al ferro 434 a maglia rasata tubolare, realizzando contemporaneamente le diminuzioni indicate in seguito:

Ferro 403: passa 1 maglia senza lavorarla. Passa 1 maglia senza lavorarla, passa la maglia successiva su un ferro ausiliario e lasciala in sospeso dietro il lavoro, rimetti la seconda maglia che hai passato senza lavorarla sul tuo ferro sinistro. Lavora 2 maglie insieme a diritto, passa la maglia che avevi lasciato in sospeso al ferro destro. *Passa 1 maglia senza lavorarla e lavora 1 maglia a diritto*. Ripeti da * a * fino alla fine del ferro. Avrai 35 maglie.

Ferro 404: *passa 1 maglia senza lavorarla e lavora 1 maglia a diritto*. Ripeti da * a * finché non rimangono 5 maglie. Passa 1 maglia senza lavorarla, fai 1 accavallata semplice, passa 1 maglia senza lavorarla e lavora 1 maglia a diritto. Avrai 34 punti.

Ripeti i ferri 403 e 404 fino ad arrivare al ferro 432. Alla fine del ferro 432 avrai 6 maglie.

Ferri 433 e 434: *passa 1 maglia senza lavorarla con il filo davanti al lavoro e lavora 1 maglia a diritto* ripeti da * a * fino alla fine del ferro.

5. Intreccia le maglie come segue: lavora 2 maglie insieme a diritto. *Lavora 2 maglie insieme a diritto, passa la prima maglia del ferro destro sopra la seconda maglia del ferro destro*. Ripeti da * a * finché non rimane 1 maglia sul ferro destro.

6. Taglia il filo lasciandone circa 30 cm, e tiralo fino ad estrarne la punta.

NODO

1. Avvia 10 maglie a doppio filo su uno dei ferri di legno.

2. Lavora dal ferro 1 al ferro 14 a maglia rasata, e cioè:

Ferri dispari: lavora tutte le maglie a diritto.

Ferri pari: lavora tutte le maglie a rovescio.

3. Intreccia tutte le maglie.

UNIRE E RIFINIRE

1. Metti il fiocco in orizzontale. Con il lato più corto rivolto verso l'alto.



2. Prendi l'angolo in alto a destra e piegalo verso il basso. Ripeti lo stesso con l'angolo in alto a sinistra.

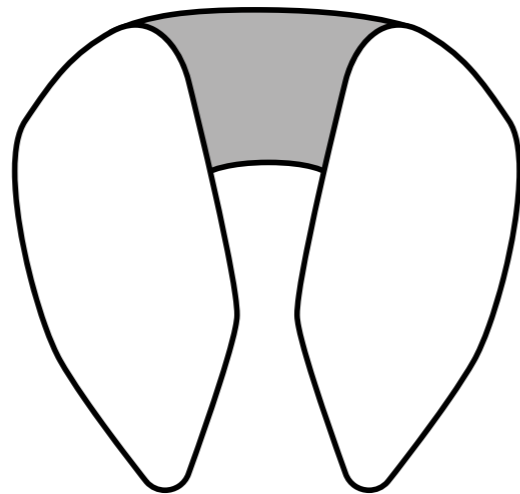

3. Lascia gli ultimi 23 cm di ogni lato e fai un'imbastitura unendo i due lati e arricciando.

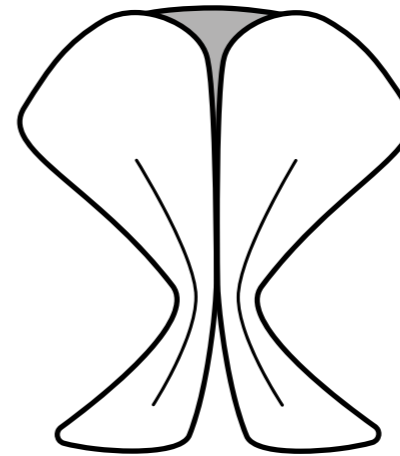

4. Individua la metà del fiocco, fai un'imbastitura e arricciala.

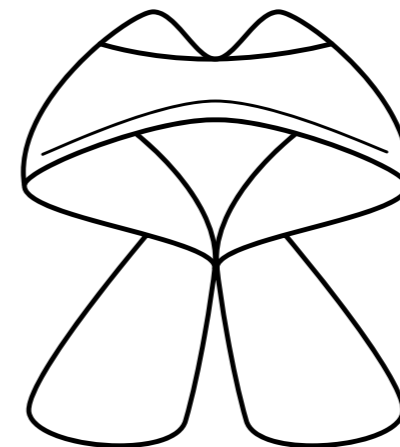

5. Posiziona l'imbastitura della metà del fiocco sopra l'altra imbastitura.

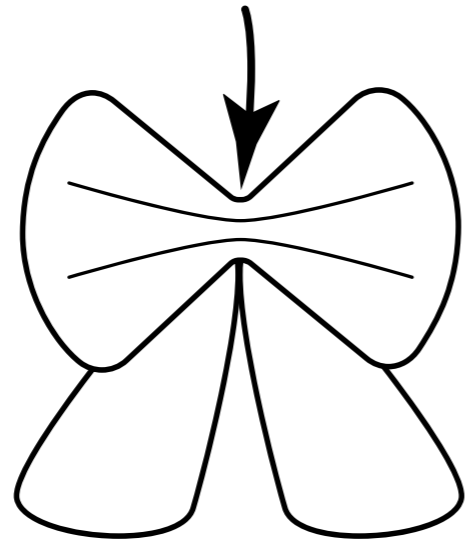

6. Prendi il pezzo del nodo, e piega i lati verso l'interno in modo che si veda solo la maglia rasata. Avvolgi le due arricciature, e allinea le maglie avviate con le maglie intrecciate, cucendole sulla parte posteriore.

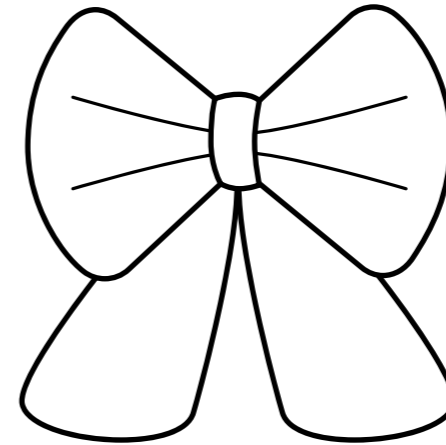

7. Per rifinire, fai un nodo e nascondi i fili che restano inserendoli tra le maglie del lavoro, con l'aiuto dell'ago da lana. Una volta inseriti vari centimetri, taglia a filo con il tessuto.

CONDIVIDILO!

Fotografa il tuo capo e condividilo via Instagram con gli hashtag **#weareknitters** & **#dolcebow!**

we are knitters

BĘDZIESZ POTRZEBOWAĆ

- 1 motków (50 gramowe) Bawełny Touch me Mohair We Are Knitters
- Para drutów o grubości 4 mm / 6 US / 8 UK
- Igła do wełny do łączenia i wykańczania projektu

Ściegi i techniki wykorzystane przy realizacji tego projektu:

- | | |
|-------------------------------------------|-------------------------|
| 1. Nabieranie oczek | 6. Oczko zgubione* |
| 2. Przekładanie 1 oczka bez przerabiania* | 7. Zamykanie oczek |
| 3. Przerabianie na prawo | 8. Ścieg pończosznicy |
| 4. Dodawanie 1 oczka* | 9. Zszywanie |
| 5. Przerabianie 2 oczek razem* | 10. Wykańczanie robótki |

**Te techniki są objaśnione we wprowadzeniu.*

Większość tych ściegów i technik jest przedstawiona w videotutorialach, które możesz znaleźć na naszej stronie. Sprawdź i spróbuj!

KOKARDA

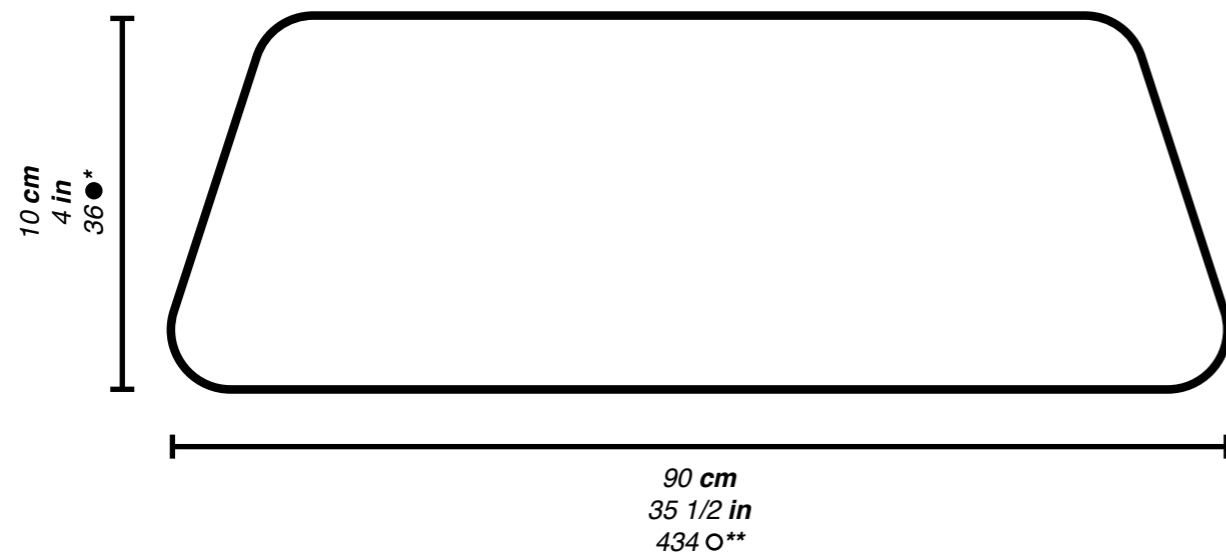

SUPEŁ

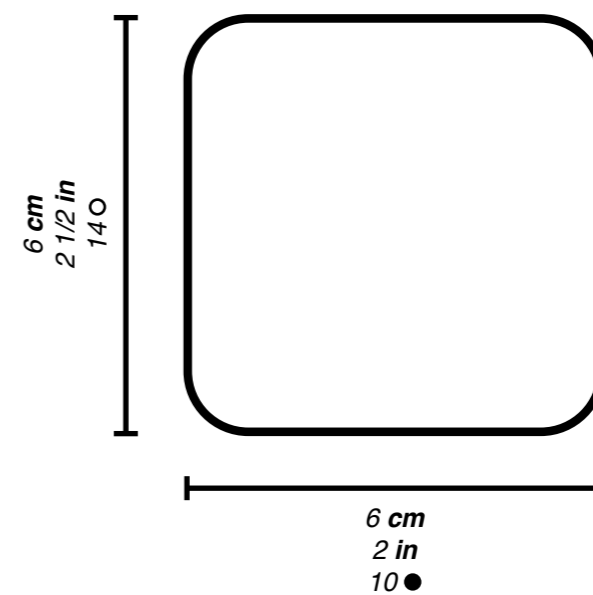

● *Oczka* ○ *Rzędy*

*Ze względu na kształt tuby, liczy się tylko połowę набranych oczek.

**Ze względu na kształt tuby, liczy się tylko połowę rzędów.

PRÓBKA ŚCIEGU

Poświęć chwilę, aby zaoszczędzić sobie później wiele czasu! Zrobienie próbki ściegu zajmie Ci 10 minut, podczas gdy poprawienie już ukończonego elementu może zająć Ci dużo więcej czasu, szczególnie jeśli trzeba będzie rozpocząć pracę od nowa. Próbka ściegu to zalecane napięcie dzianiny dla danego projektu.

Zanim rozpoczniesz pracę, istotne jest wykonanie próbki, aby podliczyć, ile oczek i ile rzędów mieści się we fragmencie robótki o wielkości 10x10cm. Dzięki temu upewnisz się, że napięcie dzianiny będzie odpowiednie dla danego projektu, a jego wymiary będą pokrywać się ze wzorem. Jeśli Twoja próbka będzie mniejsza niż na schemacie, zalecamy wykonywać luźniejszy ścieg, zaś gdy wyjdzie zbyt szeroka, ciaśniejszy.

Pamiętaj, że robienie na drutach to nie nauka ścista ani produkcja masowa. To normalne, że Twoje wyroby mogą się różnić o 1 do 3 centymetrów od podanych wymiarów wzoru. Na blogu na naszej stronie weareknitters.com znajdziesz post "HOW TO MEASURE A TENSION SAMPLE", w którym zamieściliśmy więcej informacji na ten temat.

WYKONAJ PRÓBKĘ ŚCIEGU:

ŚCIEG POŃCZOSZNICZY

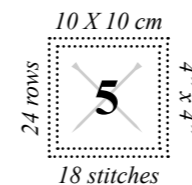

WPROWADZENIE

Ten projekt składa się z 2 części, część główną przerabia się w formie tuby.

Przed rozpoczęciem pracy zapoznaj się z następującymi technikami:

Przekładanie oczka bez przerabiania: aby przełożyć oczko bez przerabiania, wprowadź prawy drut w to oczko tak, jakbyś miała je przerobić na lewo i przełóż to oczko na prawy drut bez przerabiania.

Dodawanie 1 oczka: aby dodać 1 oczko, złap nitkę znajdującą się pomiędzy 2 sąsiadującymi oczkami i, przekręcając ją, umieść na lewym drucie i przerób zgodnie ze wskazówkami.

Przerabianie 2 oczek razem: przerób 2 oczka razem tak, jakby chodziło o pojedyncze oczko.

Możesz uzupełnić ten opis tutorialiem “PRZERABIANIE 2 OCZEK RAZEM”, który znajdziesz na naszej stronie www.weareknitters.com

Oczko zgubione: aby wykonać 1 oczko zgubione, przełóż 1 oczko bez przerabiania na prawy drut tak, jakbyś miała je przerobić na prawo. Przerób kolejne oczko na prawo. Przy pomocy lewego drutu przeciągnij oczko, które przełożyłaś bez przerabiania nad tym, które przerobiłaś, aby je zamknąć.

Możesz uzupełnić ten opis tutorialiem “SLIP, KNIT, PASS OVER (SKPO)” (“JAK WYKONAĆ OCZKO ZGUBIONE”), który znajdziesz na naszej stronie www.weareknitters.com.

ZACZNIJ ROBÓTKĘ

KOKARDA

1. Nabierz 6 oczek na jeden z drewnianych drutów.

2. Rzędy od 1 do 32 przerób ścięgiem pończoszniczym w formie tuby, dodając oczka w następujący sposób:

Rzędy 1 i 2: *przełóż 1 oczko bez przerabiania z nicią z przodu robótki i przerób 1 oczko na prawo*, powtarzaj od * do *, aż do końca rzędu.

Rząd 3: przełóż 1 oczko bez przerabiania z nicią z przodu robótki, przerób 1 oczko na prawo i dodaj 1 oczko. *Przełóż 1 oczko bez przerabiania i przerób 1 oczko na prawo*. Powtarzaj od * do *, aż do końca rzędu. Otrzymasz 7 oczek.

Rząd 4: *przełóż 1 oczko bez przerabiania i przerób 1 oczko na prawo*. Powtarzaj od * do *, aż zostaną 3 oczka, przełóż 1 oczko bez przerabiania, dodaj 1 oczko, przełóż 1 oczko bez przerabiania i przerób 1 oczko na prawo. Otrzymasz 8 oczek.

Powtarzaj rzędy 3 i 4, aż dojdiesz do rzędu 32. Na końcu rzędu 32 otrzymasz 36 oczek.

3. Rzędy od 33 do 402 przerób ścięgiem pończoszniczym w formie tuby to znaczy:

Rzędy 33 a 402: *przełóż 1 oczko bez przerabiania z nicią z przodu robótki i przerób 1 oczko na prawo*, powtarzaj od * do *, aż do końca rzędu.

4. Rzędy od 403 do 434 przerabiaj ścięgiem pończoszniczym w formie tuby, odejmując oczka w następujący sposób:

Rząd 403: przełóż 1 oczko bez przerabiania. Przełóż 1 oczko bez przerabiania, przełóż kolejne oczko na drut pomocniczy i i zostaw je z tyłu robótki, nabierz znów drugie oczko, które przełożyłaś bez przerabiania na lewy drut. Przerób 2 oczka razem na prawo, przełóż oczko, które zostawiłaś do przerobienia później na prawym drucie. *Przełóż 1 oczko bez przerabiania i przerób 1 oczko na prawo*. Powtarzaj od * do *, aż do końca rzędu. Otrzymasz 35 oczek.

Rząd 404: *przełóż 1 oczko bez przerabiania i przerób 1 oczko na prawo*. Powtarzaj od * do *, aż zostanie 5 oczek. Przełóż 1 oczko bez przerabiania, wykonaj 1 oczko zgubione, przełóż 1 oczko bez przerabiania i przerób 1 oczko na prawo. Otrzymasz 34 oczek.

Powtarzaj rzędy 403 i 404, aż dojdiesz do rzędu 432. Na końcu rzędu 432 otrzymasz 6 oczek.

Rzędy 433 i 434: *przełóż 1 oczko bez przerabiania z nicią z przodu robótki i przerób 1 oczko na prawo*, powtarzaj od * do *, aż do końca rzędu.

5. Zamknij oczka w następujący sposób: przerób 2 oczka razem na prawo. *Przerób 2 oczka razem na prawo, przełóż pierwsze oczko na prawym drucie nad drugim oczkiem na prawym drucie*. Powtarzaj od * do *, aż zostanie 1 oczko na prawym drucie.

6. Utnij nić, zostawiając ok. 30 cm od końca i pociągnij, by wyciągnąć koniec nici przez ostatnie oczko.

SUPEŁ

1. Nabierz 10 oczek na jeden z drewnianych drutów podwójną nicią.

2. Rzędy od 1 do 14 przerób ścięciem pończosznym, to znaczy:

Rzędy nieparzyste: przerób wszystkie oczka na prawo.

Rzędy parzyste: przerób wszystkie oczka na lewo.

3. Zamknij wszystkie oczka.

SCALANIE I WYKAŃCZANIE ROBÓTKI

1. Ułóż robótkę poziomo na płasko, krótszym bokiem zwróconym ku górze.



2. Weź górny prawy róg robótki i zagnij w dół, powtórz to samo z górnym lewym rogiem.

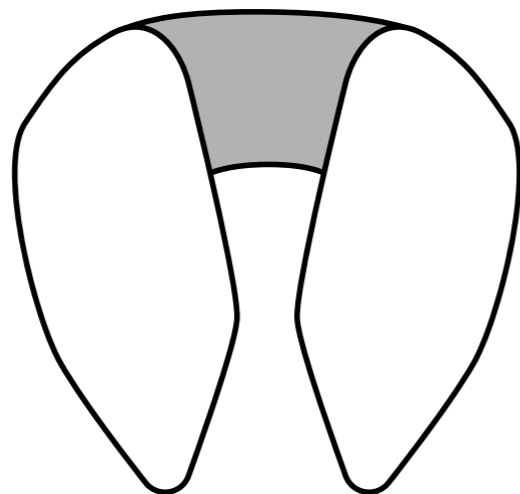

3. Pozostaw ok. 23 cm z każdej strony i przeprowadź nić tak, by połączyć obydwie strony, jednocześnie wykonując marszczenie.

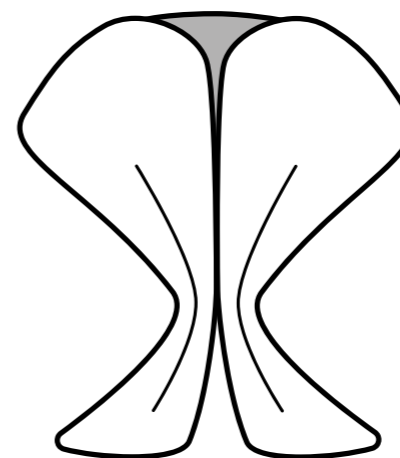

4. Odnajdź środek kokardy, przeprowadź nić i zmarszcz robótkę.

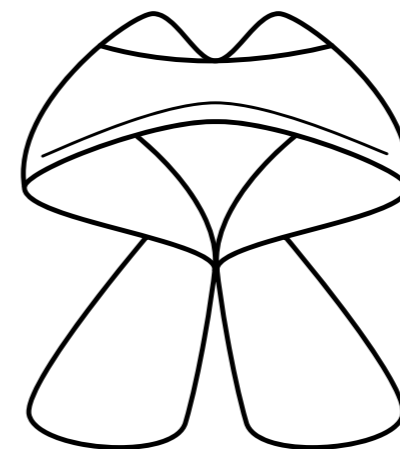

5. Umieść nić na środku kokardy, nad drugą nicią.

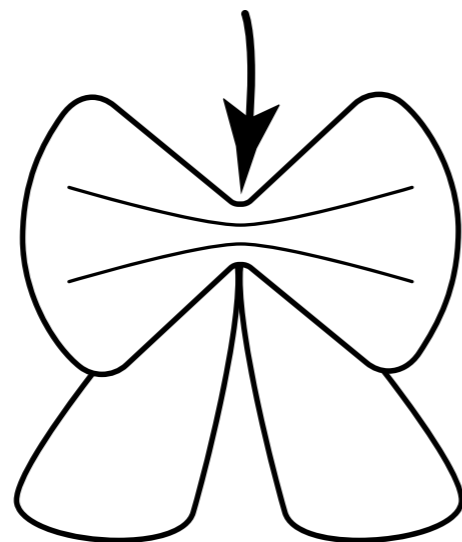

6. Weź część robótki, która stanowi supeł kokardy i złoż jej brzegi do środka tak, aby widać było tylko ścieg pończoszniczy. Owiń marszczenia i dopasuj linię naboru oczek z linią ich zamknięcia i zszyj z tyłu.

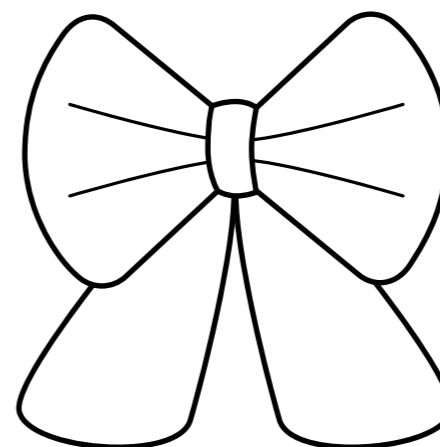

7. Na koniec zrób supełek i przy pomocy igły ukryj pozostałe nitki, przewlekając je między oczkami. Po przeciągnięciu kilku centymetrów przytnij krótko ich końcówki.

UDOSTĘPNIJ!

I pochwal się! Wyślij nam zdjęcia na Instagramie, oznaczając je hashtagiem **#weareknitters** i **#dolcebow!**

we are knitters